



## Stahlbetonrohre kreisrund – Form K-GM, integrierte Dichtung oder Betonrohre kreisrund – Form KW-M, integrierte Dichtung

nach EN 1916 / DIN V 1201

Preis auf Anfrage



### Betonrohre

 KF-F, kreisförmig mit Falz, Nut und Fuß  
 Baulänge 1000 mm, nach DIN 4032

Art. Nr.	lichte Weite mm	Wandstärke ca. mm	Paketierung Stück	Gewicht kg	Preis € pro Stück ohne MwSt	Preis € pro Stück inkl. MwSt
10015	150	30	25	40	14,95	17,79
10020	200	30	20	60	19,00	22,61
10030	300	40	9	120	30,30	36,06
10040	400	50		180	41,70	49,62
10050	500	50		240	64,90	77,23
10060	600	60		360	87,40	104,01
10080	800	80		640	153,40	182,55



### Gelochte Betonrohre, Sickerrohre

 KF-F, kreisförmig mit Falz, Nut und Fuß  
 Baulänge 1000 mm, nach DIN 4032

Art. Nr.	lichte Weite mm	Wandstärke ca. mm	Paketierung Stück	Gewicht kg	Preis € pro Stück ohne MwSt	Preis € pro Stück inkl. MwSt
10016	150	30	25	40	16,40	19,52
10021	200	30	20	60	20,65	24,57
10031	300	40	9	120	34,40	40,94



### Schwerlastrohre, Betonrohre wandverstärkt

 KFW-F, kreisförmig mit Falz, Nut und Fuß  
 Baulänge 1000 mm, nach DIN 4032

Art. Nr.	lichte Weite mm	Wandstärke ca. mm	Paketierung Stück	Gewicht kg	Preis € pro Stück ohne MwSt	Preis € pro Stück inkl. MwSt
10032	300	50	9	180	49,30	58,67
10042	400	60		300	71,30	84,85
10052	500	60		420	97,10	115,55
10062	600	70		560	134,50	160,06

weitere Größen auf Bestellung



### Betonrohr - Böschungsköpfe

 kreisförmig mit Fuß, Neigung 1:1 – Form B  
 Ein- oder Auslauf

Art. Nr.	lichte Weite mm	Sohllänge ca. mm	Gewicht kg	Preis € ohne MwSt	Preis € inkl. MwSt
10033*	300	420	40	65,00	77,35
10043*	400	600	80	83,60	99,48
10053*	500	940	200	165,00	196,35

weitere Größen auf Bestellung

\* nur auf Bestellung

### Straßenablauf mit Beton-Guss-Aufsatz 50 x 50 cm

Art. Nr.	LW ø 45 cm	Bauhöhe cm	Gewicht kg	Preis € ohne MwSt	Preis € inkl. MwSt
14541	Bodenteil mit PVC-Muffe DN 160	33	70	29,40	34,99
14519	Oberteil	20	35	18,00	21,42
14557	Oberteil	57	112	31,20	37,13
14520	Zwischenteil	20	34	18,00	21,42
14506	Ausgleichsring	6	27	14,90	17,73
54501	Schlitzzeimer kurz, verzinkt	25		26,90	32,01
54502	Schlitzzeimer lang, verzinkt	60		37,10	44,15
545041	Beton-Guss-Aufsatz, Pultform Kl. D 400	16	106	265,80	316,30
545051	Beton-Guss-Aufsatz Rinnenform Kl. D 400	18,5	113	265,80	316,30

### Straßenablauf mit Guss-Aufsatz 30 x 50 cm

Art. Nr.	LW ø 45 cm	Bauhöhe cm	Gewicht kg	Preis € ohne MwSt	Preis € inkl. MwSt
14541	Bodenteil mit PVC-Muffe DN 160	33	70	29,40	34,99
14520	Zwischenteil	20	34	18,00	21,42
14630	Schaftkonus	30	55	22,95	27,31
14606	Ausgleichsring	6	9	13,30	15,83
54601	Schlitzzeimer kurz, verzinkt	33		29,70	35,34
54602	Schlitzzeimer lang, verzinkt	57		37,50	44,63
546031	Guss-Aufsatz Klasse Kl. D 400, Pultform	16	67	197,00	234,43

### Hofsinkkasten

Art. Nr.	LW ø 30 cm	Bauhöhe cm	Gewicht kg	Preis € ohne MwSt	Preis € inkl. MwSt
13031	Bodenteil mit PVC-Muffe DN 110	26	36	25,85	30,76
13025	Oberteil mit Eimertragnocken	26	28	19,60	23,32
13048	Oberteil mit Eimertragnocken	49	53	22,70	27,01
13019	Zwischenteil	18	20	20,00	23,80
13006	Ausgleichsring	6	19	14,50	17,26
53001	Schlitzzeimer kurz, aus Kunststoff	25		20,30	24,16
53002	Schlitzzeimer lang, verzinkt	42		26,60	31,65
53003	Guss-Aufsatz, rund, 50 kN Pr. L.	2,5	9	74,90	89,13
53006	Guss-Aufsatz, viereckig, 125 kN Pr. L. Pultform	10	25	83,50	99,37

### Hofablauf eckig

Einteiliger Hofablauf mit KG-Muffe DN 110, ohne Geruchsverschluss, mit Eimer Aufsatz 30 x 30 cm Pultform, Schlitzweite 18 mm

Art. Nr.	Klasse	Bauhöhe cm	Gewicht kg	Preis € ohne MwSt	Preis € inkl. MwSt
12033	B 125	40	53	207,95	247,46

### Hofablauf rund

Hofablauf (Nachttopf) mit PVC-Auslauf DN 110, ohne Geruchsverschluss, mit Eimer Außendurchmesser 27 cm

Art. Nr.	Bauhöhe cm	Gewicht kg	Preis € ohne MwSt	Preis € inkl. MwSt
12031 für PKW-Verkehr	29	29	97,20	115,67



## Rinnenstein

Kanten ohne Fase, ohne Abstandshilfen

Pflasterstein aus Beton nach EN 1338 – Qualität D I K

Oberfläche: Standard (betonrau)



Art. Nr.	Länge x Breite cm	Stärke cm	Paketierung Stück	Gewicht kg	Preis € pro Stück ohne MwSt	Preis € pro Stück inkl. MwSt
21616	16 x 16	10	210	6	0,94	1,12

## Muldensteine

Muldensteine aus Beton nach EN 1340 und DIN 483 – Qualität D I T

Oberfläche: Standard (betonrau)

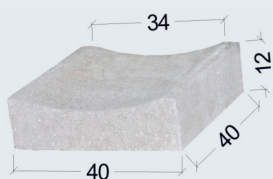

Art. Nr.	Breite cm	Höhe cm	Länge cm	Paketierung Stück	Gewicht kg	Preis € pro Stück ohne MwSt	Preis € pro Stück inkl. MwSt
22507	25	9	33	32	15	4,35	5,18
24012	40	12	40	16	38	6,05	7,20

## Rinne aus Beton C40/50

„© Birco GmbH“

lichte Weite x Länge = 10 x 100 cm, mit Innengefälle Nr. 1 - 10 (5 mm pro m), oder ohne Innengefälle, Höhe ab 16,5 cm bis 21,5 cm

Art. Nr.	Bezeichnung	Gewicht pro Stück kg	Preis € pro Stück ohne MwSt	Preis € pro Stück inkl. MwSt
21021	Rinne, Länge 100 cm	37-45	41,70	49,62
51021	Klemmgitter-Rost, feuerverzinkt, MW 30/16 mm, Länge 100 cm, KL B 125	3,3	50,90	60,57
510211	Steg-Gussabdeckung, SW 85/10 mm, KL C 250 Länge 50 cm, Verschraubung und Befestigungsbügel (Der Befestigungsbügel muss vor dem Einbau angebracht werden!)	3,4	37,25	44,33
5102	Klemmgitter-Rost, feuerverzinkt, MW 30/16 mm, Länge 50 cm, KL B 125 für Sinkkasten		41,20	49,03
21022	Sinkkasten mit Schlammeimer, PP-Geruchsverschluss Länge 50 cm, Bauhöhe 49 cm, KL C 250	58	167,30	199,09
52218	Endscheibe mit Ablaufstutzen, verzinkter Stahl		41,40	49,27
522111	Endscheibe verzinkter Stahl		22,40	26,66

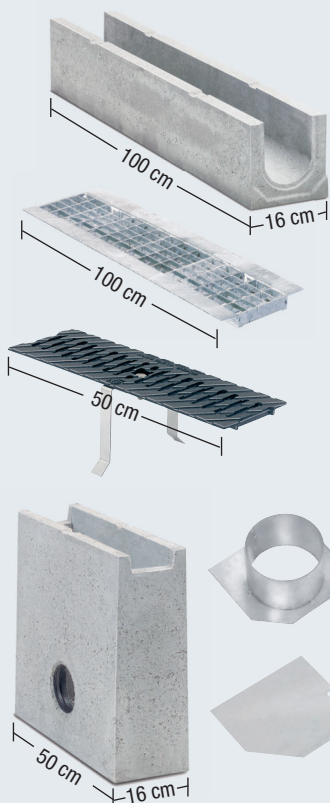

## Wasserdurchlässe

Art. Nr.	lichte Weite/ lichte Höhe cm	Länge cm	Wand- stärke cm	Stärke der Abdeckung cm	belast- bar	Gewicht pro Stück kg	Preis € pro Stück ohne MwSt	Preis € pro Stück inkl. MwSt
24535	44/38	100	8			264	213,60	254,18
26006	Abdeckung	100		8	PKW	119	97,70	116,26
26007*	Abdeckung	100		12	KL B 125	180	142,80	169,93
26008*	Abdeckung	100		14	KL D 400	225	161,50	192,19
28020*	100/80	110	20			1650	748,10	890,24
21215*	Abdeckung	110		20	KL D 400	800	402,00	478,38

\* nur auf Bestellung  
weitere Größen auf Anfrage

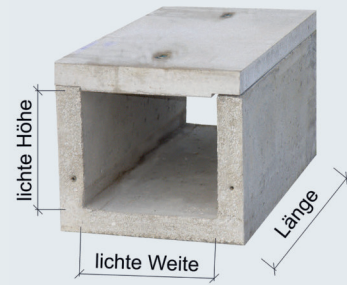

## Stauraumkanal

Stahlbetonrohr mit Rechteckprofil  
Mindestfestigkeit von C 40/50, nach Belastungsklasse  
Individuell, modular mit großem Fassungsvermögen

lichte Weite cm	lichte Höhe cm	Länge cm	Wandstärke cm	Gewicht kg
400	150	150/200/250	20	9100 - 15100
400	200	150/200/250	20	9800 - 16300
400	250	150/200/250	20	10600 - 17600

Preis auf Anfrage



## Pumpensumpf

viereckig mit Boden, druckwasserdicht, **20 cm Wand- und Bodenstärke, nach WU-Richtlinie**  
mit eingebautem Fugenblech, Anschlussbewehrung und PVC -Anschlußmuffe DN 110  
Achismaß der Anschlussmuffe von O.K. Schacht 25 cm

Art. Nr.	lichte Weite cm	Ges- Höhe cm	Boden- stärke cm	Wandstärke cm	Gewicht kg	Preis € ohne MwSt	Preis € inkl. MwSt
280836	80 x 80	112	20	20	2600	1.264,10	1.504,28
210126	100 x 100	112	20	20	3300	1.463,80	1.741,92
21200*	200 x 200	125	20	20	7770	3.401,40	4.047,67

weitere Größen, Anschlussmöglichkeiten und Wärmedämmung auf Anfrage

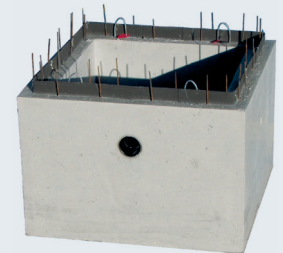

## Aufzugsschacht - Unterteil

viereckig mit Boden, druckwasserdicht nach WU-Richtlinie  
Abmessung und Wandstärke variabel nach Ihren Angaben.  
Erhältlich mit Fugenblech, Anschlussbewehrung, Ankerschienen, Muffen etc.

Preis auf Anfrage

\* nur auf Bestellung



mit unserer erweiterten Systemschalung fertigen wir cm-genau Ihre Aufzugsschächte und Pumpensümpfe

**Wasserzählerschächte aus Stahlbeton**

Lichte Höhe 198 – 201 cm, Übergangsplatte mit 20 cm hohem Schachthals  
 Boden mit Pumpensumpf und gelochter Edelstahlabdeckung  
 Verzinkte Leiter und ausziehbare Einstiegshilfe mit Befestigungsmaterial, ohne Abdeckung°  
 Inkl. Fugendichtband aus Butylkautschuk zur Abdichtung und PVC-Distanzplatten 70/70/10 mm.  
 (Pro lfm Fugendichtband müssen 3 Stück PVC-Distanzplatten eingelegt werden.)



Art. Nr.	lichte Weite/ Lichte Höhe cm	geeignet für Anschluss- leitung	Schacht Höhe cm	Gesamt Gewicht kg	schwerstes Einzeltei/ kg	Preis € ohne MwSt	Preis € inkl. MwSt
21402	140x100/201	da 25	261	5200	2450	3.307,00	3.935,33
21502	150x125/201	da 32	261	6130	2900	3.657,00	4.351,83
22002	200x125/201	da 50/63	257	3700	4.652,00	5.535,88	
23903*	400x150/198	da 80/100/150	262	21300	16300	10.050,00	11.959,50

\* nur auf Bestellung  
 °Abdeckungen siehe Seite 83

Art. Nr.		Preis € ohne MwSt	Preis € inkl. MwSt
33102	Kernbohrung DN 100	88,80	105,67
	Pressdichtung DN 100 für Medienrohr 30-63 gegen drückendes Wasser Verpressung der 60 mm starken Gummipplatten durch beidseitige 4 mm starke Edelstahlbleche mit Schrauben	58,65	69,79

Anschlussleitung  
da 25

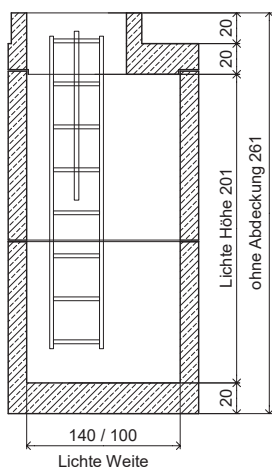

Anschlussleitung  
da 32

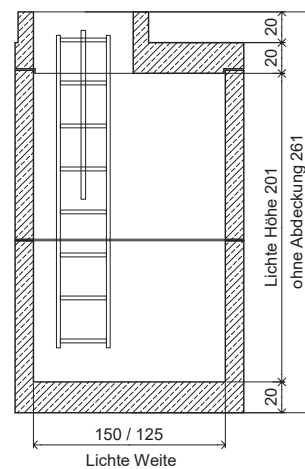

Anschlussleitung  
da 50/63

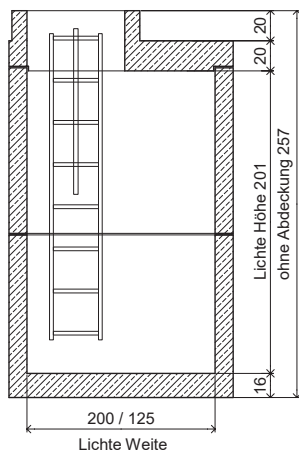

Anschlussleitung  
da 80/100/150

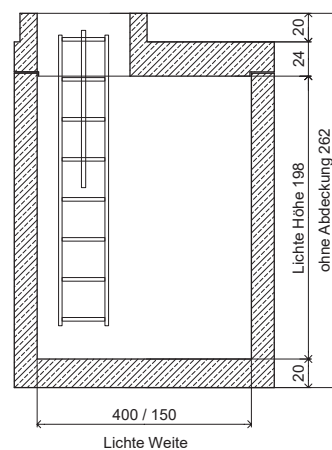

### Abdeckung lichte Weite 80 x 80 cm, KL D 400

Tränenblechdeckel mit Betonrahmen, LKW-befahrbar, jedoch nicht für fließenden Verkehr geeignet  
 Deckel feuerverzinkt, mit 2 Stück Edelstahlgasdruckfedern und 2 Reiberverschlüssen,  
**Öffnungswinkel 90°**, gas- und tagwasserdicht, inkl. 1 Stück Öffnungshaken mit 17er Nuss verzinkt

Art. Nr.	Außenmaß cm	Bezeichnung	Bauhöhe cm	Gewicht kg	Preis € ohne MwSt	Preis € inkl. MwSt
57273	118 x 118	bodenebener Deckel	17	400	2.717,00	3.233,23

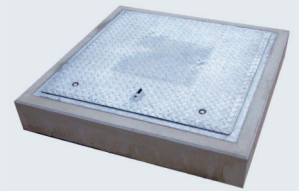

### Abdeckung lichte Weite 100 x 100 cm, KL D 400

Tränenblechabdeckung mit Betonrahmen, LKW-befahrbar, jedoch nicht für fließenden Verkehr geeignet.  
 Deckel feuerverzinkt, mit 2 Stück Edelstahlgasdruckfedern und 2 Reiberverschlüssen,  
**Öffnungswinkel 90°**, gas- und tagwasserdicht, inkl. 1 Stück Öffnungshaken mit 17er Nuss verzinkt

Art. Nr.	Außenmaß cm	Bezeichnung	Bauhöhe cm	Gewicht kg	Preis € ohne MwSt	Preis € inkl. MwSt
51001*	140 x 140	bodenebener Deckel	20	520	4.024,00	4.788,56

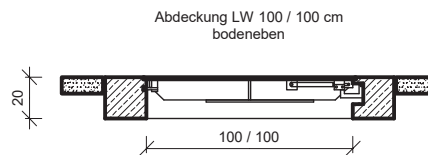
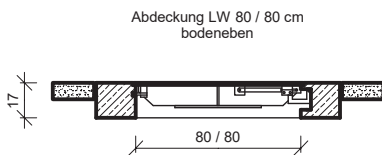

### Höhenausgleiche

Art. Nr.	lichte Weite cm	Höhe cm	Wandstärke cm	Preis € ohne MwSt	Preis € inkl. MwSt
28081*	80 x 80	10-20	12	203,20	241,81

\* nur auf Bestellung