



Seit der Betriebsgründung im Jahr 1875 ist unser familiengeführtes Unternehmen mit der Herstellung hochwertiger Betonwaren vertraut. Die nunmehr 5. Generation arbeitet mit voller Begeisterung an der erfolgreichen Weiterführung der Beton Bernrieder GmbH. Mit modernen Fertigungsanlagen und Ingenieurleistungen sehen wir uns als Partner für Baubetriebe, Händler, Architekten und Privatkunden. Wir finden Lösungen und Wege für fast alle am Bau auftretenden Fragen. Unser gesamtes Büroteam steht immer freundlich und kompetent unserem langjährigen und neuem Kundenstamm in Fachfragen zur Verfügung.

Geschäftsleitung



Anton Bernrieder
Tel. 08031/2177-0
info@beton-bernrieder.de

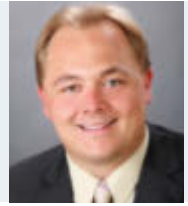

Dominik Rieß
Tel. 08031/2177-11
riess@beton-bernrieder.de

Büro-Team



Maria Dangl
Verkauf,
Lkw-Disposition
Tel. 08031/2177-20
dangl@beton-bernrieder.de



Lucas Radisch
Verkauf
Tel. 08031/2177-23
radisch@beton-bernrieder.de



Kathrin Landwehrs
Verkauf
Tel. 08031/2177-56
landwehrs@beton-bernrieder.de



Kevin Ebner
Verkauf
Tel. 08031/2177-28
ebner@beton-bernrieder.de



Daniel Bergmaier
Angebote, Verkauf
Kabelschächte
Stellwände
Tel. 08031/2177-27
bergmaier@beton-bernrieder.de



Dietmar Dockhorn
Angebote, Verkauf
Schachtunterteile
Tel. 08031/2177-26
dockhorn@beton-bernrieder.de



Martin Bernrieder
Angebote, Verkauf
Schachtunterteile
monolith. Rundbehälter
Tel. 08031/2177-60
mbernrieder@beton-bernrieder.de



Andreas Scheibenzuber
Angebote, Verkauf
Sonderbauteile
Tel. 08031/2177-57
scheibenzuber@beton-bernrieder.de

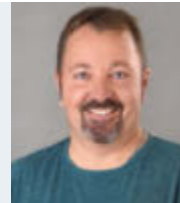

Sebastian Dangl
Einkauf, Logistikkordinator
Tel. 08031/2177-37
sdangl@beton-bernrieder.de

Garagenabteilung



Heike Moser
Innendienst Garagen
Tel. 08031/2177-31
moser@beton-bernrieder.de



Stefan Stadlinger
Außendienst Garagen
Tel. 08031/2177-30
stadlinger@beton-bernrieder.de



Sebastian Tiefenthaler
Buchhaltung
Tel. 08031/2177-21
tiefenthaler@beton-bernrieder.de



Siegfried Taube
Werkmeister
Tel. 08031/2177-0
info@beton-bernrieder.de

Buchhaltung

Meister

Produktübersicht mit Preisen 2024

gültig ab 1. März 2024

Hausanschrift:

Beton Bernrieder GmbH
Chiemseestr. 6
83022 Rosenheim

Telefon: 0 80 31 / 21 77-0 Zentrale und
Verkaufsberatung
allgemein
0 80 31 / 21 77-31 Verkaufsberatung
Garagen

Telefax: 0 80 31 / 21 77-25 Zentrale
0 80 31 / 21 77-32 Garagen

E-Mail: info@beton-bernrieder.de

Internet: www.beton-bernrieder.de

Öffnungszeiten:

Mo. – Do. 6.45 – 16.30 Uhr
Verladeannahmeschluss: 16.15 Uhr

Freitag 6.45 – 15.15 Uhr
Verladeannahmeschluss: 15.00 Uhr

Witterungsbedingt können sich Änderungen ergeben.

*Die Preise verstehen sich frei verladen ab Werk in Euro.
(Ausnahme Seite 54, 60 und 61)*

*Auf Grund der derzeitigen Situation behalten wir uns vor,
anfallende Preissteigerungen bei den Rohstoffen bzw.
Energiekosten an Sie weiter zu berechnen.*

*Mit dem Erscheinen dieser Produktübersicht mit Preisen
verlieren alle bisherigen Preislisten ihre Gültigkeit.*

*Die Einhaltung des zulässigen Gesamtgewichts
sowie die Ladungssicherung obliegt dem Abholer.*

*Bezogene Ware kann aus Gründen der Gewährleistung nicht
mehr zurückgenommen werden!*

*Für Lieferungen frei Baustelle gilt die Transportkostentabelle
auf Seite 163.*



*Fremdüberwacht durch das
Materialprüfamt der
Technischen Universität München.*

Besuchen Sie uns im Internet:

www.beton-bernrieder.de

**Hier finden Sie auch für einen Großteil
unserer Produkte Ausschreibungstexte.**

Schachtmaterial DIN V 4034 Teil 1

**Pumpenschächte, Jauche- und
Güllebehälter, Pelletsbehälter**

Schachtmaterial DIN 4034 Teil 2

Abdeckungen, Schachtzubehör

Abscheider, Dreikammer-Ausfallgruben

Regenwasserbewirtschaftung

**Rohre, Entwässerung, Wasserbau,
Wasserzählerschächte**

Pflaster, Gartenplatten, Bordsteine

Garten- und Landschaftsbau

**Mönchbauwerke, Löschwasserbehälter,
Sonderbauteile**

Raummodule

**Schüttgut-Trennwände/Stellwände,
Brücken**

**Kabelbau, Schächte viereckig
mit Zubehör**

Fertigbeton

Garagen

Transport, Ladungssicherung

**Geschäftsbedingungen,
technische Hinweise, Stichwortverzeichnis**

■ Schachtmaterial DIN V 4034 Teil 1	Seite
Bestellblätter für Schachtunterteile.....	8, 9
Schachtunterteile - PERFECT DN 1000	10, 11
Schachtunterteile Betongerinne DN 1000	12
Schachtunterteile Steinzeuggerinne DN 1000	13
Hausanschlussschächte lagernd	14,15
Schachtmaterial DN 1000 DIN V 4034-1	16-19
Energievernichterschacht.....	20
Probenahmeschacht für Abscheider	20
Aufstau-Schacht	20
Schachtunterteile - PERFECT DN 1200	22, 23
Schachtmaterial DN 1200 DIN V 4034-1	24-27
Schachtunterteile - PERFECT DN 1500	28, 29
Schachtmaterial DN 1500 DIN V 4034-1	30, 31
Schachtmaterial DN 2000 DIN V 4034-1	32, 33
Schachtmaterial DN 2500 DIN V 4034-1	34, 35
Bestellblatt für Absetzschächte	36

■ Pumpenschächte, Jauche- und Güllebehälter, Pelletsbehälter,

Pumpenschächte monolithisch DIN V 4034-1	38
Schachtröhre mit Muffe DIN V 4034-1	38
Abdeckplatte mit Muffe DIN V 4034-1.....	39
Übergangsplatte mit Muffe, Übergang DN 1000 DIN V 4034-1...39	
Jauche- und Güllebehälter aus Stahlbeton in monolithischer Rundbauweise.....	41
Pelletsbehälter DIN V 4034-1.....	42
Pellets-Heizungsanlagen	42

■ Schachtmaterial DIN 4034 Teil 2

Schachtringe mit Falz.....	44
Sickerringe / Schachtringe gelocht mit Falz	44
Schachtringe mit Boden und Falz	44
Schachthälse mit Falz	45
Auflageringe	45
Abdeckplatten mit Falz.....	45

■ Abdeckungen, Schachtzubehör

Schachtdeckung in Beton-Guss	48
Straßenablauf / Einlaufrost Beton-Guss	48
Schmutzfänger	48
Göbeldeckel	48
Göbeldeckel Vollguss	48
Konendeckel	48
Schachtdeckung auspflasterbar 700 x 700 mm	48
Schachtringdeckel	49
Schachtabd. mit Dunsthut Ø 150 mm aus Edelstahl.....	49
Schachtabd. mit Dunsthut Ø 100 mm aus Tränenblech	49
Abdeckung lichte Weite 800 x 800 mm.....	49
Abdeckung lichte Weite 1000 x 1000 mm.....	49
Filterelement für Sickerschächte	50
Fugendichtband	50
Abdichtungsmittel, Reparaturmörtel	50
Markierungsfarbe.....	50

Kernbohrung	51
Pressdichtung	51
Bohrdichtung	51
Tauchschale.....	51
Steigeisen und Steigbügel, lose	52
Einstiegshilfe	52
Einstiegsleiter	52

■ Abscheider, Dreikammer-Ausfallgruben

Leichtflüssigkeitsabscheider	54
Fettkompaktabscheider	54
Probenahmeschacht für Abscheider	54
Dreikammer-Ausfallgruben	55

■ Regenwasserbewirtschaftung

Regenwasserspeicher in Ringbauweise	58
Wirbelfeinfiler	59
Regenwasserfilter Alpha Clean	59
Regenwasserfilter Evo Basket INOX	59
Beruhigter Zulauf mit Teleskop-Anschluss	59
Regenwasserspeicher monolithisch.....	60-62
Retentionsschacht in Ringbauweise	63
Retentionsdrossel	63
Retentionsdrossel Basis starr	63
Retentionsschacht monolithisch	64, 65
Retentionsanlage	65
Schachtsysteme für Stauraumkanäle	65
Mönchbauwerke/Einlaufbauwerk/Auslaufbauwerke	66
Teichmönch	66
Schieber-, Drossel-, Verteiler- oder Havarieschächte.....	67
Sickeranlagen	68
Abteufschacht - Sickerschacht.....	69
Stern-Sickerschacht	69
Absetzschächte nach Münchner Stadtentwässerung.....	70
Sickerschächte nach Münchner Stadtentwässerung	71
Sedimentationsschacht in Ringbauweise	72
Sedimentationsschacht in monolith. Rundbauweise	72, 73
Regenwasseranlage mit Filtersäule	74
Öko-Pflaster.....	75, 76

■ Rohre, Entwässerung, Wasserbau, Wasserzählerschächte

Stahlbetonrohre	78
Betonrohre.....	78
Gelochte Betonrohre, Sickerrohre	78
Schwerlastrohre, Betonrohre wandverstärkt	78
Betonrohr - Böschungskopf.....	78
Straßenablauf mit Beton-Guss-Aufsatz 50 x 50 cm	79
Straßenablauf mit Guss-Aufsatz 30 x 50 cm	79
Hofsinkkasten	79
Hofablauf eckig und rund	79
Rinnenstein.....	80
Muldensteine	80
Rinne aus Beton C40/50.....	80
Wasserdurchlässe.....	81

Stauraumkanal	81
Pumpensumpf	81
Aufzugsschacht - Unterteil	81
Wasserszählerschächte aus Stahlbeton	82
Abdeckung lichte Weite 80 x 80 cm	83
Abdeckung lichte Weite 100 x 100 cm	83
Höhenausgleiche	83

■ Pflaster, Gartenplatten, Bordsteine

Modena-Pflaster	86
Livorno-Pflaster	87
Sicilia-Pflaster	88
Sicilia-Pflaster meliert	89
Abruzzo-Pflaster	90
Abruzzo-Pflaster meliert	91
Toskana-Pflaster	92
Rechteck- und Quadratverbundsteine	93
Großpflaster	94
Blindenleitplatten	95
Turin - Pflaster	96
Sechseckstein	97
Doppel-Verbundsteine 6 cm, 8 cm, 10 cm	98
Pro-Natura-Pflaster	99
Fugensplitt	99, 107
Begrünungsstein	100
Rasenfugenstein	101
Turin DRAIN	102
Rasengitterstein	103
Gartenplatten	104
Terrassenplatte Quarzoro	105
Terrassenplatten Rocaro	106
Fugensplitt und Fugenbrechsand	107
Leistensteine	108
Leistenstein in anthrazit	108
Tiefbordkurvensteine TB 80 x 250	108
Tiefbordkurvensteine TB 100 x 300	108
Einfassungen	108
Bordstein	109
Hochbordkurvensteine HB 150 x 300	109
Parkplatzabgrenzung	109

■ Garten- und Landschaftsbau

Baumschutzplatte eckig	112
Fundamentrahmen zu Baumschutzplatte	112
Baumschutzscheibe rund	112
Fundamentrahmen zu Baumschutzscheibe	112
Böschungswinkelsteine / Mauerscheiben	113
Blockstufen	114
Trittstufenplatte	114
Blumenbehälter	115
Pflanztröge	115
Wasserbehälter	115
Gartensäule	116
Gartenbänke / Parkbänke	117
Sockel	118

Mülltonnenschränke	118
Individuelle Gestaltungselemente	119, 120

■ Mönchbauwerke, Löschwasserbehälter, Sonderbauteile

Teichmönch	122
Mönchbauwerke/Einlaufbauwerk/Auslaufbauwerke ...	122, 123
Löschwasserbehälter als Stahlbetonrechteckbehälter	124, 125
Sonderbauteile	126-128

■ Raummodule

Raummodule – Funktional, vielseitig und auf Ihre Wünsche zugeschnitten	130-132
---	---------

■ Schüttgut-Trennwände/Stellwände, Brücken

Trennwände/Stellwände	134, 135
Brücken	136-138

■ Kabelbau, Schächte viereckig mit Zubehör

Kabelschächte	140
Schächte	140
Übergangsplatten für Kabelschächte	141
Höhenausgleiche auf Übergangsplatte	141
Zubehör für Kabelzugschächte	141
Kabelschachtabdeckungen	142
Tagwasserdichte Kabelschachtabdeckungen	142
Kleinabzweigkasten	143
Abzweigkasten als Aufbauschaft	143
Kabelrinne	143
Bestellblatt für Kabelschächte	144
XXL-Stahlbeton-Rechteckbehälter	145
Schächte ohne Boden	146
Schächte mit Boden	147
Übergangsplatten Aussparung 62,5 cm	147
Deckel für Schächte	148
Gussroste 30x30 cm	148
Tränenblechdeckel	148

■ Fertigbeton

■ Garagen

■ Transport, Ladungssicherung

Logistik + Fuhrpark	162
Transportkostentabelle	163
Ladungssicherungshilfsmittel	163
Transporthilfen	164

■ Geschäftsbedingungen, technische Hinweise, Stichwortverzeichnis

Geschäftsbedingungen, Verkaufs-, Liefer- und Zahlungsbedingungen	166, 167
Produktinformationen über Pflaster und Bordsteine ...	168, 169
Verlegeempfehlung für Pflaster	170, 171
Stichwortverzeichnis	172, 173

**sicher
dicht
einfach**

System Bernrieder - IDLA

„Integrierte Dichtung und LAstübertragung“

Sichere und dichte Verbindung durch die einfache Montage der **Bernrieder - IDLA-Schachtringe, Schachthälsen und Abdeckplatten**. Setzen Sie die drei werkseitig eingebauten Lastübertragungselemente positionsgenau übereinander, dadurch bilden sich drei Säulen und ergeben ein standsicheres Bauwerk.



Schachtunterteil setzen.....



IDLA-Schachtring mit Gleitmittel versehen.....



Ring aufsetzen....
(auf vertikale Anordnung der Lastübertragungselemente achten!)



IDLA-Schachthals mit Gleitmittel versehen.....



Schachthals aufsetzen....
(auf vertikale Anordnung der Lastübertragungselemente achten!)



FERTIG!!!! 😊

Schachtmaterial DIN V 4034 Teil 1

Pumpenschächte, Jauche- und
Güllebehälter, Pelletsbehälter

Schachtmaterial
DIN 4034 Teil 2

Abdeckungen,
Schachtzubehör

Abscheider, Dreikammer-
Ausfallgruben

Regenwasserbewirtschaftung

Rohre, Entwässerung,
Wasserbau,
Wasserzählerschächte

Pflaster, Gartenplatten,
Bordsteine

Garten- und Landschaftsbau

Mönchbauwerke, Löschwasser-
behälter, Sonderbauteile

Raummodule

Schüttgut-Trennwände/
Stellwände, Brücken

Kabelbau, Schächte
viereckig mit Zubehör

Fertigbeton

Garagen

Transport, Ladungssicherung

Geschäftsbedingungen,
technische Hinweise,
Stichwortverzeichnis



Beton Bernrieder GmbH
83022 Rosenheim, Chiemseestr.6
Telefon: 0 80 31/21 77-0
Telefax: 0 80 31/21 77-25

BESTELLBLATT FÜR SCHACHTUNTERTEILE

NACH EN 1917, DIN V 4034-1 / TYP 2 gemäß aktuelle Fassung der Bay TB Ausgabe April 2021

Auftraggeber _____ Seite _____ von _____

Einbaufirma _____

Ansprechpartner _____ Tel. _____

Baustelle _____ Fax. _____

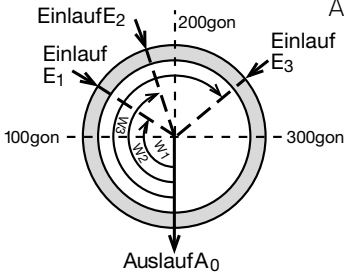

- DN 1000
- Steinzeuggerinne
- Abholung
- DN 1200
- Betongerinne
- Anlieferung

Standard: Gefälle 2,5%, Einlauf **sohgleich**
 Bei Abweichung vom Standard bitte ausfüllen

Rohrhersteller: _____ Rohrname/-Typ: _____ Lastklasse (SN/PN): _____

Anschluss	Schacht-Nummer						
	A ₀ = Auslauf DN (mm)						
	Anschlussart						
	E ₁ = Einlauf 1 DN (mm)						
	Winkel 1 zu A ₀ (gon)						
	Anschlussrohr/Fabrikat						
	Rohrhersteller						
	Gefälle E ₁ zu A ₀ (mm)	≡					
	E ₂ = Einlauf 2 DN (mm)						
	Winkel 2 zu A ₀ (gon)						
	Anschlussrohr						
	Rohrhersteller						
	Gefälle E ₂ zu A ₀ (mm)	≡					
	E ₃ = Einlauf 3 DN (mm)						
	Winkel 3 zu A ₀ (gon)						
	Anschlussrohr						
	Rohrhersteller						
	Gefälle E ₃ zu A ₀ (mm)	≡					
	E ₄ = Einlauf 4 DN (mm)						
	Winkel 4 zu A ₀ (gon)						
Anschlussrohr							
Rohrhersteller							
Gefälle E ₄ zu A ₀ (mm)	≡						
Auftritt (Berme) 1:20 mit Steinzeugplatten							
Schachttiefe-OK Deckel bis Sohle Auslauf							
gewünschter Liefertermin							
Sonstiges							

Datum _____ Stempel/Unterschrift _____

Beton Bernrieder GmbH
 83022 Rosenheim, Chiemseestr.6
 Telefon: 0 80 31/21 77-0
 Telefax: 0 80 31/21 77-25



BESTELLBLATT FÜR SCHACHTUNTERTEILE

NACH EN 1917, DIN V 4034-1 / TYP 2 gemäß aktuelle Fassung der Bay TB Ausgabe April 2021

Auftraggeber _____ Seite _____ von _____

Einbaufirma _____

Ansprechpartner _____ Tel. _____

Baustelle _____ Fax. _____

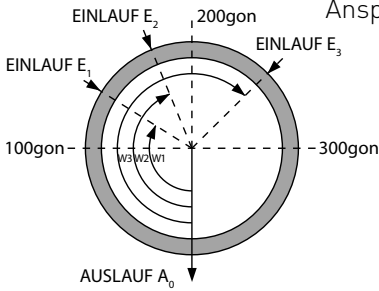

- Abholung Anlieferung
- DN 1000 DN 1200 DN 1500
- Perfect-Standard Perfect - Hochleistung

Standard: Gefälle 1%, Einlauf **scheitelgleich**

Bei Abweichung vom Standard bitte ausfüllen

Rohrhersteller:

Rohrname/-Typ:

Lastklasse (SN/PN):

Schacht-Nummer							
Ao =	Auslauf DN (mm)						
	Anschlussart						
	Rohr-Gefälle %	///					
E1 =	Einlauf 1 DN (mm)						
	Hauptzulauf						
	Winkel 1 zu Ao (gon)						
	Anschlussrohr/Fabrikat						
	Rohr-Gefälle %	///					
	Gefälle E1 zu Ao	///					
E2 =	Einlauf 2 DN (mm)						
	Winkel 2 zu Ao (gon)						
	Anschlussrohr						
	Rohr-Gefälle %	///					
	Gefälle E2 zu Ao	///					
E3 =	Einlauf 3 DN (mm)						
	Winkel 3 zu Ao (gon)						
	Anschlussrohr						
	Rohr-Gefälle %	///					
	Gefälle E3 zu Ao (mm)	///					
E4 =	Einlauf 4 DN (mm)						
	Winkel 4 zu Ao (gon)						
	Anschlussrohr						
	Rohr-Gefälle %	///					
	Gefälle E4 zu Ao	///					
Schachttiefe-OK Deckel bis Sohle Auslauf							
gewünschter Liefertermin							
Sonstiges							

Datum _____ Stempel/Unterschrift _____

BESTELLUNG

Schachtunterteile DN 1000

SU-M nach EN 1917, DIN V 4034-1 / Typ 2
gemäß aktuelle Fassung der Bay TB Ausgabe April 2021

PERFECT 

Bernrieder - PERFECT Standard mit Muffe

- Schachtkörper, Gerinne und Auftritt in einem Guss monolithisch gefertigt
- schalungserhärtet, für Regen- und Schmutzwasserkanäle
- Betongüte C 40/50
- Gerinnegefälle 1 %
- Wassereindringtiefe kleiner 20 mm
- Seitenzulauf scheinbar zum Hauptgerinne
- eingebaute Rohranschlussdichtungen sowie Sonderanschlüsse werden separat berechnet
- Neigung der Auftrittsfläche zur Schachtmitte 1:20 (Berme)
- integrierte Kugelkopfanke, werden separat berechnet
- Gerinne bis Anschlussdurchmesser DN 500 mm scheinbar gleich
- Gerinne ab Anschlussdurchmesser DN 600 mm max. 500 mm hoch

mehr Info unter
www.beton-bernrieder.de/perfect



Art. Nr.	lichte Weite mm	Anschluss mm	Gerinne Richtung	Höhe mm	lichte Höhe mm	Wandstärke mm	Gewicht kg	Preis € ohne MwSt	Preis € inkl. MwSt
80110	1000	100	gerade	650	500	150	1253	464,90	553,23
81125	1000	125	gerade	675	525	150	1318	464,90	553,23
80115	1000	150	gerade	700	550	150	1379	464,90	553,23
80120	1000	200	gerade	750	600	150	1491	506,90	603,21
80125	1000	250	gerade	800	650	150	1588	552,80	657,83
80130	1000	300	gerade	850	700	150	1671	626,00	744,94
80135	1000	350	gerade	950	800	190	2140	764,90	910,23
80140	1000	400	gerade	950	800	190	2134	764,90	910,23
80150	1000	500	gerade	1050	900	190	2227	837,80	996,98
80160	1000	600	gerade	1150	1000	230	2640	932,60	1.109,79

Preise inkl. Rohranschluss, ohne Dichtung, ohne integrierte Kugelkopfanke

Bernrieder - PERFECT Hochleistung mit Muffe

Ausführung wie Perfect-Bernrieder Standard, zusätzlich

- aus geprüftem Hochleistungsbeton C 60/75
- Wassereindringtiefe kleiner 10 mm
- mit C3A-freiem Zement

Art. Nr.	lichte Weite mm	Anschluss mm	Gerinne Richtung	Höhe mm	lichte Höhe mm	Wandstärke mm	Gewicht kg	Preis € ohne MwSt	Preis € inkl. MwSt
80310	1000	100	gerade	650	500	150	1253	523,20	622,61
81325	1000	125	gerade	675	525	150	1318	526,20	626,18
80315	1000	150	gerade	700	550	150	1379	529,00	629,51
80320	1000	200	gerade	750	600	150	1491	576,20	685,68
80325	1000	250	gerade	800	650	150	1588	626,60	745,65
80330	1000	300	gerade	850	700	150	1671	703,80	837,52
80335	1000	350	gerade	950	800	190	2140	864,40	1.028,64
80340	1000	400	gerade	950	800	190	2134	864,10	1.028,28
80350	1000	500	gerade	1050	900	190	2227	941,40	1.120,27
80360	1000	600	gerade	1150	1000	230	2640	1.055,40	1.255,93

Preise inkl. Rohranschluss, ohne Dichtung, ohne integrierte Kugelkopfanke

Zuschlag für Steigbügel im Schachtunterteil

Art. Nr.	Steighilfe	Preis € ohne MwSt	Preis € inkl. MwSt
EB13012	Form B Stahlkern DIN 19555 mit PP-Ummantelung, schwarz	41,40	49,27
EB13014	Form B Edelstahlkern (Werkstoff 1.4541) DIN 19555 mit PP-Ummantelung, orange	54,50	64,86



Steigbügel Form B



Steigbügel Edelstahl Form B
10

Zuschlag für Gerinne gekrümmt

Art. Nr.	lichte Weite mm	bis Anschluss mm	Preis € ohne MwSt	Preis € inkl. MwSt
80131	1000	300	93,00	110,67
80161	1000	600	106,20	126,38

Zuschlag für zusätzlichen Zulauf von 100 - 300 gon, inkl. Rohranschluss, ohne Dichtung

Art. Nr.	lichte Weite mm	Anschluss mm	Preis € ohne MwSt	Preis € inkl. MwSt
80111	1000	100	114,50	136,26
811255	1000	125	114,50	136,26
80117	1000	150	114,50	136,26
80124	1000	200	119,40	142,09
80127	1000	250	146,10	173,86
80132	1000	300	187,70	223,36
80142	1000	350/400	247,30	294,29
80152	1000	500	305,10	363,07
80162	1000	600	338,10	402,34

Aufpreis zum Zulauf für Winkel unter 100 gon bzw. über 300 gon (außerhalb der DIN)

Art. Nr.	lichte Weite mm	Anschluss mm	Preis € ohne MwSt	Preis € inkl. MwSt
80029	1000	bis 300	72,10	85,80

Zuschlag pro Anschlussdichtung

Art. Nr.	Anschluss mm	Preis € ohne MwSt	Preis € inkl. MwSt
80008	100	15,10	17,97
80009	125	15,10	17,97
80015	150	15,10	17,97
80020	200	19,60	23,32
80025	250	23,00	27,37
80030	300	26,40	31,42
80040	400	32,90	39,15
80050	500	39,30	46,77
80060	600	46,20	54,98

Zuschlag für Gefälle größer als 1 % im Hauptgerinne, bzw. Gerinneerhöhung

Art. Nr.	lichte Weite mm	Gefälle mm	Preis € ohne MwSt	Preis € inkl. MwSt
80011	1000	11 - 50	45,80	54,50
80012	1000	51 - 99	65,70	78,18

Zuschlag für Seitenzulauf tiefer/höher als schiefeleig bezüglich Hauptgerinne

Art. Nr.	lichte Weite mm	Höhendifferenz mm	Preis € ohne MwSt	Preis € inkl. MwSt
80016	1000	bis 100	46,40	55,22
80017	1000	ab 101	64,80	77,11

Zuschlag für Muffenschragstellungen (technische Voraussetzung)

Art. Nr.	lichte Weite mm	Schragstellung %	Preis € ohne MwSt	Preis € inkl. MwSt
80013	1000	1,1 % - 5 %	53,30	63,43
80014	1000	5,1 % - 10 %	104,90	124,83
800141	1000	10,1 % - 15 %	161,70	192,42

Zuschlag für 3 eingebaute Kugelkopfancker

Art. Nr.	lichte Weite mm	Gewichtsklasse	Preis € ohne MwSt	Preis € inkl. MwSt
EB10005	1000	1,5 - 2,5 to	31,00	36,89



Schachtunterteile DN 1000

SU-M nach EN 1917, DIN V 4034-1 / Typ 2
gemäß aktuelle Fassung der Bay TB Ausgabe April 2021

Betongerinne mit Muffe

- Gerinne scheidelhoch,
- Berme 1 : 20
- ohne Schachtfutter, ohne Dichtungen
- Gerinnegefälle bis 2,5 %
- inkl. Rohranschlussöffnung

Art. Nr.	lichte Weite mm	Anschluss mm	Gerinne Richtung	Höhe mm	lichte Höhe mm	Gewicht kg	Preis € ohne MwSt	Preis € inkl. MwSt	
165151	1000	150	gerade	650	500	1400	402,80	479,33	
165201	1000	200	gerade	650	500	1485	433,90	516,34	
185251	1000	250	gerade	850	700	1750	480,00	571,20	
18530	1000	300	gerade	850	700	1820	529,40	629,99	
18540°	1000	400	gerade	1000	800	2250	728,80	867,27	
18550°	1000	500	gerade	1250	1050	2500	831,10	989,01	
18560°	1000	600	gerade	1250	1050	2600	907,00	1.079,33	
°EB10005	Zuschlag für 3 eingebaute Kugelkopfancker 1,5 - 2,5 to							31,00	36,89

Zuschlag für Gerinne gekrümmt

Art. Nr.	lichte Weite mm	bis Anschluss mm	Preis € ohne MwSt	Preis € inkl. MwSt
18531	1000	300	102,00	121,38
18561	1000	600	116,80	138,99

Zuschlag für zusätzlichen Zulauf sohgleich 100 bis 300 gon, ohne Schachtfutter ohne Dichtung

Art. Nr.	lichte Weite mm	Anschluss mm	Preis € ohne MwSt	Preis € inkl. MwSt
16517	1000	150	110,20	131,14
16524	1000	200	124,80	148,51
18527	1000	250	149,40	177,79
18532	1000	300	186,10	221,46
18542	1000	400	249,80	297,26
18552	1000	500	294,10	349,98
18562	1000	600	332,20	395,32

Zuschlag für Steigbügel im Schachtunterteil

Art. Nr.	Steighilfe	Preis € ohne MwSt	Preis € inkl. MwSt
EB13012	Form B Stahlkern DIN 19555 mit PP-Ummantelung, schwarz	41,40	49,27
EB13014	Form B Edelstahlkern (Werkstoff 1.4541) DIN 19555 mit PP-Ummantelung, orange	54,50	64,86

Preise für Schachtfutter mit Dichtungen siehe Seite 21

Schachtunterteile mit eingebauter Kunststoffschale auf Anfrage

Zuschlag für Sohl sprung, Dimensionswechsel, Berme 1 : 5 sowie Muffenschragstellung auf Anfrage



Steigbügel Form B



Steigbügel Edelstahl Form B

Schachtunterteile DN 1000

SU-M nach EN 1917, DIN V 4034-1 / Typ 2
gemäß aktuelle Fassung der Bay TB Ausgabe April 2021

Steinzeuggerinne mit Muffe

- Gerinne scheidelhoch,
- Berme 1 : 20
- ohne Schachtfutter, ohne Dichtungen
- Gerinnegefälle bis 2,5 %
- inkl. Rohranschlussöffnung



Art. Nr.	lichte Weite mm	Anschluss mm	Gerinne Richtung	Höhe mm	lichte Höhe mm	Gewicht kg	Preis € ohne MwSt	Preis € inkl. MwSt	
16515	1000	150	gerade	650	500	1400	508,80	605,47	
16520	1000	200	gerade	650	500	1485	550,90	655,57	
18525	1000	250	gerade	850	700	1750	612,80	729,23	
185301	1000	300	gerade	850	700	1820	709,60	844,42	
185401°	1000	400	gerade	1000	800	2250	962,10	1.144,90	
185501°	1000	500	gerade	1250	1050	2500	1.095,00	1.303,05	
185601°	1000	600	gerade	1250	1050	2600	1.180,20	1.404,44	
°EB10005	Zuschlag für 3 eingebaute Kugelkopfancker 1,5 - 2,5 to							31,00	36,89

Zuschlag für Gerinne gekrümmt

Art. Nr.	lichte Weite mm	bis Anschluss mm	Preis € ohne MwSt	Preis € inkl. MwSt
185311	1000	300	180,50	214,80
185611	1000	600	218,80	260,37

Zuschlag für zusätzlichen Zulauf sohlgleich 100 bis 300 gon, ohne Schachtfutter ohne Dichtung

Art. Nr.	lichte Weite mm	Gerinne ø mm	Preis € ohne MwSt	Preis € inkl. MwSt
165171	1000	150	179,20	213,25
165241	1000	200	203,10	241,69
185271	1000	250	242,90	289,05
185321	1000	300	302,30	359,74
185421	1000	400	404,80	481,71
185521	1000	500	477,90	568,70
185621	1000	600	538,50	640,82

Zuschlag für Steigbügel im Schachtunterteil

Art. Nr.	Steighilfe	Preis € ohne MwSt	Preis € inkl. MwSt
EB13012	Form B Stahlkern DIN 19555 mit PP-Ummantelung, schwarz	41,40	49,27
EB13014	Form B Edelstahlkern (Werkstoff 1.4541) DIN 19555 mit PP-Ummantelung, orange	54,50	64,86

Preise für Schachtfutter mit Dichtungen siehe Seite 21

Zuschlag für Sohl sprung, Dimensionswechsel, Berme 1 : 5 sowie Muffenschragstellung auf Anfrage



Steigbügel Form B



Steigbügel Edelstahl Form B

Hausanschlusschächte lagernd DN 1000

Schachtunterteile (SU-M) nach EN 1917, DIN V 4034-1 / Typ 2, gemäß aktueller Fassung der Bay TB Ausgabe April 2021, Wandstärke 150 mm.

Ausführung mit Betongerinne mit Muffe, monolithisch gefertigt

Bauhöhe: 650 mm, lichte Höhe ab Sohle: 500 mm, mit Betonschachtfutter. Gerinnegefälle 2,5%
Inklusive Anschlussdichtungen für PVC-Rohr



Art. Nr.	lichte Weite mm	Anschluss mm	Zeichnung Nr.	Gerinne Zulauf gon	Gewicht kg	Preis € ohne MwSt	Preis € inkl. MwSt
11150	1000	150	1	200 gerade	1400	398,30	473,98
111511	1000	150	2	200 / 250	1380	595,50	708,65
111512	1000	150	3	150 / 200	1380	595,50	708,65
111521	1000	150	4	200 / 300	1360	605,30	720,31
111522	1000	150	5	100 / 200	1360	605,30	720,31
111531	1000	150	6	300	1440	534,00	635,46
111532	1000	150	7	100	1440	534,00	635,46
111541	1000	150	8	250	1440	534,00	635,46
111542	1000	150	9	150	1440	534,00	635,46

Ausführung mit Steinzeuggerinne mit Muffe

Bauhöhe: 650 mm, lichte Höhe ab Sohle: 500 mm, mit Betonschachtfutter. Gerinnegefälle 2,5%
Inklusive Anschlussdichtungen für PVC-Rohr



Art. Nr.	lichte Weite mm	Anschluss mm	Zeichnung Nr.	Gerinne Zulauf gon	Gewicht kg	Preis € ohne MwSt	Preis € inkl. MwSt
165150	1000	150	1	200 gerade	1400	422,10	502,30
165141	1000	150	2	200 / 250	1380	702,40	835,86
165142	1000	150	3	150 / 200	1380	702,40	835,86
165143	1000	150	4	200 / 300	1360	700,50	833,60
165144	1000	150	5	100 / 200	1360	700,50	833,60
165145	1000	150	6	300	1440	634,60	755,17
165146	1000	150	7	100	1440	634,60	755,17
165147	1000	150	8	250	1440	634,60	755,17
165148	1000	150	9	150	1440	634,60	755,17
165200	1000	200	1	200 gerade	1485	639,50	761,01

Weitere mögliche Anschlussdichtungen im lagernden SU-M

Art. Nr.	Anschluss mm	Bezeichnung Anschlussrohr
50950	150	BKL, PE-HD, GGG, GFK

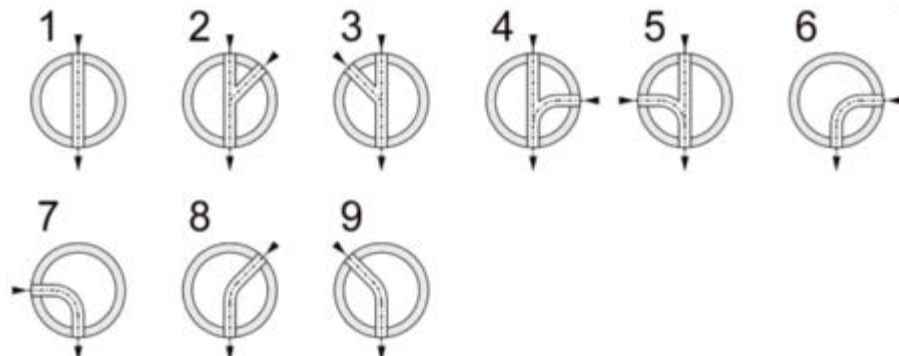

Hausanschlusschächte lagernd DN 1000

Schachtunterteile (SU-M) nach EN 1917, DIN V 4034-1 / Typ 2, gemäß aktuelle Fassung der Bay TB Ausgabe April 2021, Wandstärke 150 mm.

Ausführung System Bernieder PERFECT Standard

Bauhöhe 700 mm, lichte Höhe ab Sohle: 550 mm, inkl. Anschlussmuffe und Anschlussdichtung für KG 2000 inkl. 3 eingebaute Kugelkopfanker, Muffenschragstellung 1%, Gerinnegefälle 1%
Schachtkörper, Gerinne und Aufritt in einem Guss monolithisch gefertigt
Betongüte C 40 / 50

Art. Nr.	lichte Weite mm	Anschluss mm	Zeichnung Nr.	Gerinne Zulauf gon	Gewicht kg	Preis € ohne MwSt	Preis € inkl. MwSt
821151	1000	150	1	200 gerade	1356	452,10	538,00
821152	1000	150	2	200 / 250	1328	655,70	780,28
821153	1000	150	3	150 / 200	1328	655,70	780,28
821154	1000	150	4	200 / 300	1332	655,70	780,28
821155	1000	150	5	100 / 200	1332	655,70	780,28
821156	1000	150	6	300	1380	619,10	736,73
821157	1000	150	7	100	1380	619,10	736,73
821158	1000	150	8	250	1365	619,10	736,73
821159	1000	150	9	150	1365	619,10	736,73
8211510	1000	150	10	100 / 300	1377	748,70	890,95
8211511	1000	150	11	150 / 250	1356	748,70	890,95
8211514	1000	150	14	150, 200, 250	1318	785,30	934,51

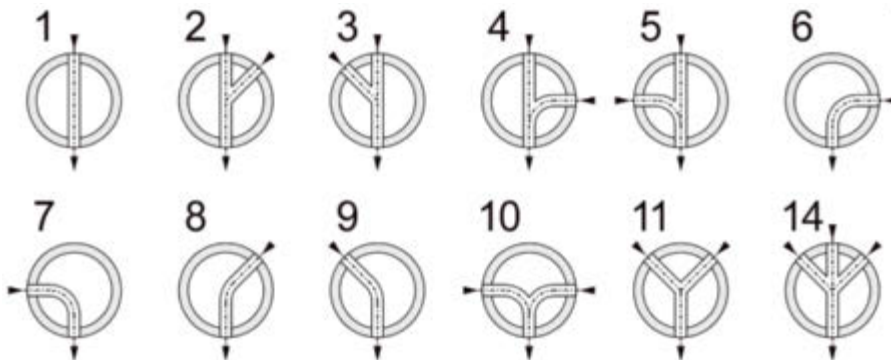

Schachtmaterial DN 1000

nach EN 1917, DIN V 4034-1/Typ 2

gemäß aktuelle Fassung der Bay TB Ausgabe April 2021



Schachtunterteile mit Muffe monolithisch gefertigt

(SU-M) schalungserhärtert ohne Gerinne, Wandstärke 150 mm,
mit 3 eingebaute Kugelkopfancker 1,5 -2,5 to

Art. Nr.	lichte Weite mm	Höhe mm	lichte Höhe mm	Gewicht kg	Preis € ohne MwSt	Preis € inkl. MwSt
185250°	1000	850	700	1300	250,50	298,10
111110 ⁺	1000	1150	1000	1750	544,00	647,36
111160 ^{*/+}	1000	1650	1500	2400	855,00	1.017,45
111200 ^{*/+}	1000	2150	2000	3050	988,00	1.175,72
111225 ^{*/+}	1000	2400	2250	3360	1.033,00	1.229,27
111250 ^{*/+}	1000	2650	2500	3700	1.076,00	1.280,44
111275 ^{*/+}	1000	2900	2750	4010	1.120,00	1.332,80
111300 ^{*/+}	1000	3150	3000	4340	1.278,00	1.520,82

⁺ Auf Wunsch mit Krone oben gerade, siehe Seite 17, außerhalb der DIN

Auf Wunsch können Steigbügel eingebaut werden, siehe Seite 17

° ohne Kugelkopfancker

* nur auf Bestellung

Schachtringe mit Muffe

(SR-M), Wandstärke 120 mm

Art. Nr.	lichte Weite mm	Höhe mm	Steighilfen	Gewicht kg	Preis € ohne MwSt	Preis € inkl. MwSt
111022 ^x	1000	250	1 Steigbügel Form B Stahl	250	74,50	88,66
111052	1000	500	2 Steigbügel Form B Stahl	500	95,65	113,82
111752	1000	750	3 Steigbügel Form B Stahl	750	129,85	154,52
111102	1000	1000	4 Steigbügel Form B Stahl	1000	165,75	197,24
111054	1000	500	2 Steigbügel Form B Edelstahl	500	115,65	137,62
111754	1000	750	3 Steigbügel Form B Edelstahl	750	159,85	190,22
111104	1000	1000	4 Steigbügel Form B Edelstahl	1000	205,75	244,84

Steigbügel Form B Stahlkern DIN 19555 mit PP-Ummantelung, schwarz

Steigbügel Form B Edelstahlkern (Werkstoff 1.4541) DIN 19555 mit PP-Ummantelung, orange

^x außerhalb der DIN

IDLA

Einbauhinweise
siehe Seite 6 und 19

Schachtringe Bernrieder-IDLA mit Muffe

(SR-M), Wandstärke 120 mm

System Bernrieder-IDLA, mit integrierter Dichtung und Lastübertragung

Art. Nr.	lichte Weite mm	Höhe mm	Steighilfen	Gewicht kg	Preis € ohne MwSt	Preis € inkl. MwSt
90105	1000	500	ohne	500	200,30	238,36
90175	1000	750	ohne	750	224,75	267,45
90110	1000	1000	ohne	1000	250,85	298,51
901052	1000	500	2 Steigbügel Form B Stahl	500	218,10	259,54
901752	1000	750	3 Steigbügel Form B Stahl	750	251,45	299,23
901102	1000	1000	4 Steigbügel Form B Stahl	1000	286,45	340,88

Steigbügel Form B Stahlkern DIN 19555 mit PP-Ummantelung, schwarz

Schachtmaterial DN 1000

nach EN 1917, DIN V 4034-1/Typ 2
gemäß aktuelle Fassung der Bay TB Ausgabe April 2021

Schachtrohre Bernieder-**IDLA** mit Muffe

(SRO-M) schalungserhärtert, Wandstärke 150 mm

System Bernieder-IDLA, mit integrierter Dichtung und Lastübertragung

mit 3 eingebaute Kugelkopfancker 1,5 -2,5 to

Art. Nr.	lichte Weite mm	Höhe mm	Gewicht kg	Preis € ohne MwSt	Preis € inkl. MwSt
911050*	1000	1500	1940	792,00	942,48
911075*	1000	1750	2280	837,00	996,03
91112*	1000	2000	2590	863,00	1.026,97
91225*	1000	2250	2930	911,00	1.084,09
91125*	1000	2500	3260	940,00	1.118,60
911027*	1000	2750	3580	965,00	1.148,35

Auf Wunsch können Steigbügel eingebaut werden
Einstiegsleiter siehe Seite 52.

Zuschlag für Krone oben gerade

SU-M oder SRO-M ohne Spitzende, mit 3 innenliegenden eingebauten Edelstahlhülsen RD 30

Art. Nr.	lichte Weite mm	Preis € pro lfm ohne MwSt	Preis € pro lfm inkl. MwSt
401012*	1000	auf Anfrage	

Zuschlag Gitterrost

Für SU-M oder SRO-M mit Krone oben gerade, einteilige Ausführung
begebar*, MW 30 / 30 mm, TS 40 / 3 mm, inkl. fertig montierte Auflegewinkel mit Klemmen

Art. Nr.	lichte Weite mm	Bezeichnung	Preis € pro lfm ohne MwSt	Preis € pro lfm inkl. MwSt
25100*	1000	Stahl ST 37 verzinkt	auf Anfrage	
25101*	1000	Edelstahl V2A	auf Anfrage	

* weitere Belastungsklassen auf Anfrage

* nur auf Bestellung

Zuschlag für Steigbügel im Schachtunterteil und Schachtrohr

Art. Nr.	Steighilfe	Preis € ohne MwSt	Preis € inkl. MwSt
EB13012	Form B Stahlkern DIN 19555 mit PP-Ummantelung, schwarz	41,40	49,27
EB13014	Form B Edelstahlkern (Werkstoff 1.4541) DIN 19555 mit PP-Ummantelung, orange	54,50	64,86

IDLA



Einbauhinweise
siehe Seite 6 und 19



Steigbügel Form B



Steigbügel Edelstahl Form B

Schachtmaterial DN 1000

nach EN 1917, DIN V 4034-1 / Typ 2
gemäß aktuelle Fassung der Bay TB Ausgabe April 2021

Schachthäule mit Muffe und optimiertem Einstieg 625 mm

(SH-M), Wandstärke 120 mm

Art. Nr.	lichte Weite mm	Höhe mm	Steighilfen	Gewicht kg	Preis € ohne MwSt	Preis € inkl. MwSt
111072	1000	350	1 Steigbügel Form B Stahl	400	142,05	169,04
111062	1000	600	2 Steigbügel Form B Stahl	600	107,55	127,98
111852	1000	850	3 Steigbügel Form B Stahl	850	236,45	281,38
111112	1000	1100	4 Steigbügel Form B Stahl	1110	275,70	328,08
111074	1000	350	1 Steigbügel Form B Edelstahl	400	152,05	180,94
111064	1000	600	2 Steigbügel Form B Edelstahl	600	127,55	151,78
111854	1000	850	3 Steigbügel Form B Edelstahl	850	266,45	317,08
111114	1000	1100	4 Steigbügel Form B Edelstahl	1110	315,70	375,68

Steigbügel Form B Stahlkern DIN 19555 mit PP-Ummantelung, schwarz

Steigbügel Form B Edelstahlkern (Werkstoff 1.4541) DIN 19555 mit PP-Ummantelung, orange

Unterschied zwischen Standardeinstieg 625 mm und optimiertem Einstieg 625 mm siehe Zeichnung Seite 19

Schachthäule Bernrieder-**IDLA** mit Muffe und optimiertem Einstieg 625 mm

(SH-M), Wandstärke 120 mm

System Bernrieder-IDLA, mit integrierter Dichtung und Lastübertragung

Art. Nr.	lichte Weite mm	Höhe mm	Steighilfen	Gewicht kg	Preis € ohne MwSt	Preis € inkl. MwSt
90107	1000	350	ohne	400	253,75	301,96
90006	1000	600	ohne	600	211,80	252,04
90185	1000	850	ohne	850	327,75	390,02
90111	1000	1100	ohne	1110	357,10	424,95
901072	1000	350	1 Steigbügel Form B Stahl	400	262,65	312,55
900062	1000	600	2 Steigbügel Form B Stahl	600	229,60	273,22
901852	1000	850	3 Steigbügel Form B Stahl	850	354,45	421,80
901112	1000	1100	4 Steigbügel Form B Stahl	1110	392,70	467,31

Steigbügel Form B Stahlkern DIN 19555 mit PP-Ummantelung, schwarz

Abdeckplatte mit Muffe und Aussparung 625 mm

(AP-M) schwer befahrbar bis 400 kN, KL D, Aussparung seitlich

Art. Nr.	lichte Weite mm	Höhe mm	Gewicht kg	Preis € ohne MwSt	Preis € inkl. MwSt
11062	1000	200	470	336,20	400,08

Abdeckplatte Bernrieder-**IDLA** mit Muffe und Aussparung 625 mm

(AP-M) schwer befahrbar bis 400 kN, KL D, Aussparung seitlich

System Bernrieder-IDLA, mit integrierter Dichtung und Lastübertragung

Art. Nr.	lichte Weite mm	Höhe mm	Gewicht kg	Preis € ohne MwSt	Preis € inkl. MwSt
90062	1000	200	470	456,20	542,88



IDLA



Einbauhinweise
siehe Seite 6 und 19



IDLA

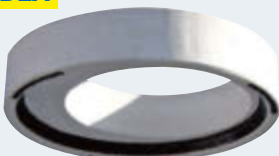

Einbauhinweise
siehe Seite 6 und 19

Schachtmaterial DN 1000

nach EN 1917, DIN V 4034-1 / Typ 2
gemäß aktuelle Fassung der Bay TB Ausgabe April 2021

Auflageringe

(AR-V) verschiebesicher

Art. Nr.	lichte Weite mm	Höhe mm	Paketierung Stück	Wandstärke mm	Gewicht kg	Preis € pro Stück ohne MwSt	Preis € pro Stück inkl. MwSt
16304	625	40	20	120	27	26,20	31,18
16306	625	60	20	120	42	20,95	24,93
16308	625	80	16	120	54	22,10	26,30
16310	625	100	12	120	68	23,50	27,97
16315	625	150	8	120	105	33,40	39,75

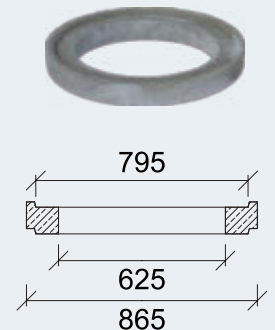

Zubehör

Art. Nr.		Preis € ohne MwSt	Preis € inkl. MwSt
51003	Gleitringdichtung SG DN 1000	33,40	39,75
51006	Gleitringdichtung SDV-B DN 1000 geschlossen, vorgeschmiert	43,55	51,82
51007	Kombi-Gleitringdichtung SDVseal DN 1000 vorgeschmiert, mit Sandschlauch zur Lastübertragung	76,35	90,86
51008	Lastübertragungsring TSB DN 1000	42,15	50,16
50038	Gleitmittel DS, 5 kg - Eimer	86,15	102,52

Einbauhinweis: Nach DIN ist zwischen den Schachtteilen eine Lastübertragung vorgeschrieben

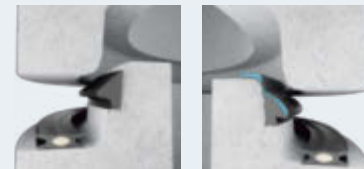

Gleitringdichtung SG
Lastübertragungsring
TSB

Gleitringdichtung
SDV-B
Lastübertragungsring
TSB



Kombi-
Gleitringdichtung
SDVseal

Gleitmittel DS

Unterschied zwischen Standardeinstieg 625mm und optimierten Einstieg 625mm

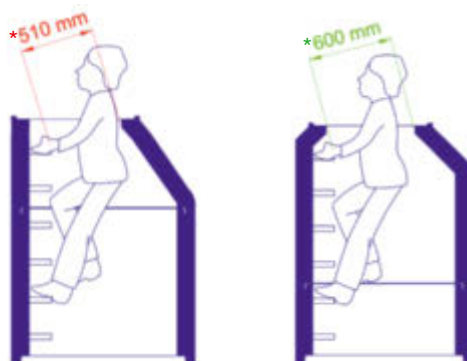

Einbauhinweis System Bernrieder-IDLA

Spitzende und Dichtring deckend mit DS-Gleitmittel versehen
(auf vertikale Anordnung der Lastübertragungselemente achten!)

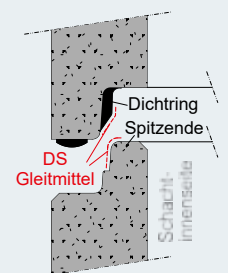

Schachtmaterial DN 1000

nach EN 1917, DIN V 4034-1 / Typ 2
gemäß aktuelle Fassung der Bay TB Ausgabe April 2021

Energievernichterschacht

zur Verminderung der Fließgeschwindigkeit des Wassers
mit eingebauter GFK-Schale sowie mit Zu- und Ablauf DN 160
Schachtunterteil mit Muffe

Art. Nr.	lichte Weite mm	Höhe mm	Ablauf	Gewicht kg	Preis € ohne MwSt	Preis € inkl. MwSt
19150*	1000	1000	senkrecht	2850	2.538,00	3.020,22

weitere Anschlussdurchmesser auf Anfrage

Energievernichterschacht aus Beton

zur Verminderung der Fließgeschwindigkeit des Wassers,
monolithisch gefertigter Betonbehälter, Betongüte C 40/50
mit eingebauter Rohranschlussdichtung DN 160 für Zu- und Ablauf
inkl. integrierte Kugelkopfanter

Art. Nr.	lichte Weite mm	Höhe mm	Ablauf	Gewicht kg	Preis € ohne MwSt	Preis € inkl. MwSt
89150*	1000	1000	senkrecht	2850	1.983,10	2.359,89
89151*	1000	1220	waagrecht	3840	2.247,40	2.674,41

Probenahmeschacht für Abscheider

Schachtunterteil, mit geradem Durchlauf, mit integrierter Dichtung für PP-Rohr.
Inkl. 3 eingebaute Kugelkopfanter, Muffenschrägstellung 1 %, Gerinnegefälle 1 %
Schachtkörper, Gerinne und Auftritt in einem Guss monolithisch gefertigt
Betongüte C 40 / 50

Art. Nr.	I.W. mm	Gerinne DN	Einlaufhöhe mm	Höhe mm	Absturz- höhe mm	Gewicht kg	Preis € ohne MwSt	Preis € inkl. MwSt
86514	1000	150	515	825	160	1490	609,50	725,31

Aufstau-Schacht

beim Übergang von Druck- auf Freispiegelleitung
SU-M System Perfect, Schacht mit geradem Gerinne monolithisch gefertigt
Einlauf mit Aussparung für Pressdichtung
Auslauf mit integrierter Dichtung für PP-Rohr
mit eingebauten Kugelkopfantern

Art. Nr.	I.W. mm	Gerinne DN	Einlauf- höhe mm	Auslauf- höhe mm	Bauhöhe mm	Gewicht kg	Preis € ohne MwSt	Preis € inkl. MwSt
81150*	1000	150	620	480	800	1664	598,60	712,33
81200*	1000	200	670	500	850	1763	641,10	762,91

* nur auf Bestellung

Preise für Pressdichtungen siehe Seite 51

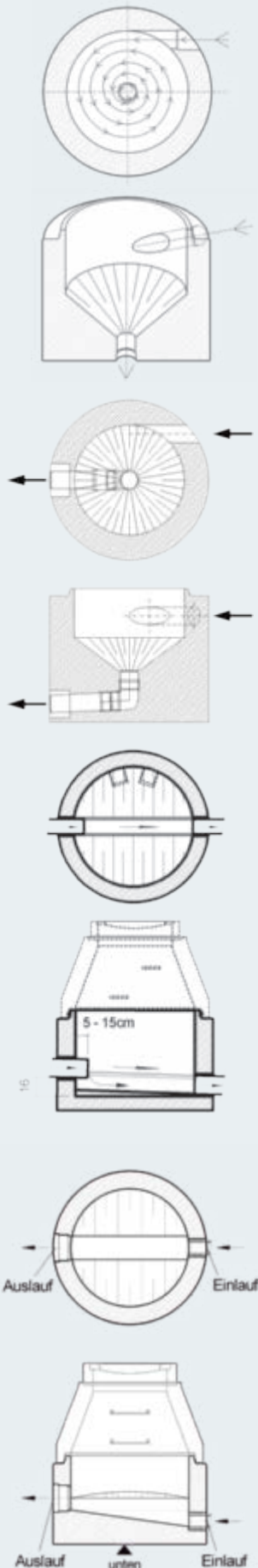

Zuschlag für eingebaute Schachtfutter im Schachtunterteil

(ausgenommen Schachtunterteile Perfect)

Art. Nr.	Anschluss mm	Schachtfutter	Preis € ohne MwSt	Preis € inkl. MwSt
EB7151	150	PVC / KG, Stzg (BKL), Ultra Rib (ohne Dichtung)	37,80	44,98
EB7152	150	PP SN 8 - 16, Robukan (ohne Dichtung)	41,50	49,39
EB7156	150	GGG, GFK	51,10	60,81
EB7201	200	PVC / KG, Stzg (BKK-N oder BKK-H, ohne Dichtung), Ultra Rib (ohne Dichtung)	41,40	49,27
EB7202	200	PP SN 8 - 16, Robukan (ohne Dichtung)	47,20	56,17
EB7206	200	GGG, GFK	62,50	74,38
EB7251*	250	PVC / KG, Stzg (BKK-N oder BKK-H, ohne Dichtung), Ultra Rib (ohne Dichtung)	52,70	62,71
EB7252*	250	PP SN 8 - 16, Robukan (ohne Dichtung)	62,40	74,26
EB7256*	250	GGG, GFK	79,50	94,61
EB7301*	300	PVC / KG, Stzg (BKK-N oder BKK-H, ohne Dichtung), Ultra Rib (ohne Dichtung)	62,40	74,26
EB7302*	300	PP SN 8 - 16, Robukan (ohne Dichtung)	73,90	87,94
EB7306*	300	GGG, GFK	91,00	108,29
EB7308*	300	Stahlbetonrohr (mit integrierter Dichtung BL-R)	38,60	45,93
EB7401*	400	PVC / KG, Stzg (BKK-N oder BKK-H, ohne Dichtung), Ultra Rib (ohne Dichtung)	92,60	110,19
EB7402*	400	PP SN 8 - 16, Robukan (ohne Dichtung)	149,10	177,43
EB7406*	400	GGG, GFK	160,90	191,47
EB7408*	400	Stahlbetonrohr (mit integrierter Dichtung BL-R)	53,00	63,07
EB7501*	500	PVC / KG, Stzg (BKK-N oder BKK-H, ohne Dichtung), Ultra Rib (ohne Dichtung)	205,90	245,02
EB7502*	500	PP SN 8 - 16, Robukan (ohne Dichtung)	261,10	310,71
EB7506*	500	GGG, GFK	261,10	310,71
EB7508*	500	Stahlbetonrohr (mit integrierter Dichtung BL-R)	65,80	78,30
EB7601*	600	PVC / KG, Stzg (BKK-N oder BKK-H, ohne Dichtung), Ultra Rib (ohne Dichtung)	272,90	324,75
EB7602*	600	PP SN 8 - 16, Robukan (ohne Dichtung)	334,90	398,53
EB7606*	600	GGG, GFK	340,00	404,60
EB7608*	600	Stahlbetonrohr (mit integrierter Dichtung BL-R)	80,00	95,20
EB7708*	700	Stahlbetonrohr (mit integrierter Dichtung BL-R)	102,70	122,21
EB7808*	800	Stahlbetonrohr (mit integrierter Dichtung BL-R)	117,60	139,94

* nur auf Bestellung



PVC / KG



PP-SN 8 - 16



Stzg (BKL)



Stzg
(BKK-N, BKK-H)



Robukan



Ultra Rib



GGG

Schachtunterteile DN 1200

SU-M nach EN 1917, DIN V 4034-1 / Typ 2
gemäß aktuelle Fassung der Bay TB Ausgabe April 2021

PERFECT 

Bernrieder - PERFECT Standard mit Muffe

- Schachtkörper, Gerinne und Auftritt in einem Guss monolithisch gefertigt
- schalungserhärtet, für Regen- und Schmutzwasserkanäle
- Betongüte C 40/50
- Gerinnegefälle 1 %
- Wassereindringtiefe kleiner 20 mm
- Seitenzulauf scheinbar zum Hauptgerinne
- eingebaute Rohranschlussdichtungen sowie Sonderanschlüsse werden separat berechnet
- Neigung der Auftrittsfläche zur Schachtmitte 1:20 (Berme)
- integrierte Kugelkopfanke, werden separat berechnet
- Gerinne bis Anschlussdurchmesser DN 500 mm scheinbar gleich
- Gerinne ab Anschlussdurchmesser DN 600 mm max. 500 mm hoch

Art. Nr.	lichte Weite mm	Anschluss mm	Gerinne Richtung	Höhe mm	lichte Höhe mm	Wandstärke max. mm	Gewicht kg	Preis € ohne MwSt	Preis € inkl. MwSt
80215	1200	150	gerade	750	550	190	2257	837,80	996,98
80220	1200	200	gerade	800	600	190	2433	912,90	1.086,35
80225	1200	250	gerade	850	650	190	2592	996,10	1.185,36
80230	1200	300	gerade	900	700	190	2733	1.125,90	1.339,82
80235	1200	350	gerade	1000	800	190	3041	1.377,30	1.638,99
80240	1200	400	gerade	1000	800	190	2966	1.377,30	1.638,99
80250	1200	500	gerade	1100	900	190	3131	1.507,00	1.793,33
80260	1200	600	gerade	1400	1200	300	3927	1.653,00	1.967,07
80270	1200	700	gerade	1400	1200	300	3705	1.972,50	2.347,28
80280	1200	800	gerade	1400	1200	300	3455	2.185,10	2.600,27

Preise inkl. Rohranschluss, ohne Dichtung, ohne integrierte Kugelkopfanke

Bernrieder - PERFECT Hochleistung mit Muffe

Ausführung wie Perfect-Bernrieder Standard, zusätzlich

- aus geprüftem Hochleistungsbeton C 60/75
- Wassereindringtiefe kleiner 10 mm
- mit C3A-freiem Zement

Art. Nr.	lichte Weite mm	Anschluss mm	Gerinne Richtung	Höhe mm	lichte Höhe mm	Wandstärke max. mm	Gewicht kg	Preis € ohne MwSt	Preis € inkl. MwSt
80415	1200	150	gerade	750	550	190	2257	942,80	1.121,93
80420	1200	200	gerade	800	600	190	2433	1.026,00	1.220,94
80425	1200	250	gerade	850	650	190	2592	1.116,60	1.328,75
80430	1200	300	gerade	900	700	190	2733	1.253,00	1.491,07
80435	1200	350	gerade	1000	800	190	3041	1.518,70	1.807,25
80440	1200	400	gerade	1000	800	190	2966	1.515,20	1.803,09
80450	1200	500	gerade	1100	900	190	3131	1.652,60	1.966,59
80460	1200	600	gerade	1400	1200	300	3927	1.835,60	2.184,36
80470	1200	700	gerade	1400	1200	300	3705	2.144,80	2.552,31
80480	1200	800	gerade	1400	1200	300	3455	2.345,80	2.791,50

Preise inkl. Rohranschluss, ohne Dichtung, ohne integrierte Kugelkopfanke

Zuschlag für Steigbügel im Schachtunterteil

Art. Nr.	Steighilfe	Preis € ohne MwSt	Preis € inkl. MwSt
EB13012	Form B Stahlkern DIN 19555 mit PP-Ummantelung, schwarz	41,40	49,27



Steigbügel Form B

Zuschlag für Gerinne gekrümmt

Art. Nr.	lichte Weite mm	bis Anschluss mm	Preis € ohne MwSt	Preis € inkl. MwSt
80231	1200	300	127,60	151,84
80261	1200	600	147,70	175,76
80281	1200	800	195,80	233,00

Zuschlag für zusätzlichen Zulauf von 100 - 300 gon, inkl. Rohranschluss, ohne Dichtung

Art. Nr.	lichte Weite mm	Anschluss mm	Preis € ohne MwSt	Preis € inkl. MwSt
80217	1200	150	159,20	189,45
80224	1200	200	180,80	215,15
80227	1200	250	213,80	254,42
80232	1200	300	263,30	313,33
80242	1200	350/400	330,30	393,06
80252	1200	500	396,60	471,95
80262	1200	600	432,50	514,68
80272	1200	700	579,10	689,13
80282	1200	800	671,40	798,97

Aufpreis zum Zulauf für Winkel unter 100 gon bzw. über 300 gon (außerhalb der DIN)

Art. Nr.	lichte Weite mm	Anschluss mm	Preis € ohne MwSt	Preis € inkl. MwSt
800291	1200	bis 300	120,30	143,16

Zuschlag pro Anschlussdichtung

Art. Nr.	Anschluss mm	Preis € ohne MwSt	Preis € inkl. MwSt
80015	150	15,10	17,97
80020	200	19,60	23,32
80025	250	23,00	27,37
80030	300	26,40	31,42
80040	400	32,90	39,15
80050	500	39,30	46,77
80060	600	46,20	54,98
80070	700	54,60	64,97
80080	800	61,50	73,19

Zuschlag für Gefälle größer als 1 % im Hauptgerinne, bzw. Gerinneerhöhung

Art. Nr.	lichte Weite mm	Gefälle mm	Preis € ohne MwSt	Preis € inkl. MwSt
80021	1200	13 - 50	113,20	134,71
80022	1200	51 - 99	188,60	224,43

Zuschlag für Seitenzulauf tiefer/höher als scheidelgleich bezüglich Hauptgerinne

Art. Nr.	lichte Weite mm	Höhendifferenz mm	Preis € ohne MwSt	Preis € inkl. MwSt
80018	1200	bis 100	111,60	132,80
80019	1200	ab 101	186,60	222,05

Zuschlag für Muffenschrägstellungen (technische Voraussetzung)

Art. Nr.	lichte Weite mm	Schrägstellung %	Preis € ohne MwSt	Preis € inkl. MwSt
80023	1200	1,1 % - 5 %	53,30	63,43
80024	1200	5,1 % - 10 %	104,90	124,83
800241	1200	10,1 % - 15 %	161,70	192,42

Zuschlag für 3 eingebaute Kugelkopfancker

Art. Nr.	lichte Weite mm	Gewichtsklasse	Preis € ohne MwSt	Preis € inkl. MwSt
EB10005	1200	1,5 - 2,5 to	31,00	36,89

Schachtmaterial DN 1200

nach EN 1917, DIN V 4034-1 / Typ 2

gemäß aktuelle Fassung der Bay TB Ausgabe April 2021



Schachtunterteile mit Muffe monolithisch gefertigt

(SU-M) schalungserhärtert ohne Gerinne, Wandstärke 150 mm

mit 3 eingebaute Kugelkopfancker 1,5 - 2,5 to

Art. Nr.	lichte Weite mm	Höhe mm	lichte Höhe mm	Gewicht kg	Preis € ohne MwSt	Preis € inkl. MwSt
112100	1200	1150	1000	2300	813,00	967,47
112150*	1200	1650	1500	3070	1.027,00	1.222,13
112200*	1200	2150	2000	3820	1.142,00	1.358,98
112250*	1200	2400	2250	4200	1.194,00	1.420,86
112500*	1200	2650	2500	4580	1.242,00	1.477,98
112750*	1200	2900	2750	4970	1.291,00	1.536,29
112300*	1200	3150	3000	5350	1.477,00	1.757,63

Auf Wunsch mit Krone oben gerade, siehe Seite 25, außerhalb der DIN

Auf Wunsch können Steigbügel eingebaut werden, siehe Seite 25

** nur auf Bestellung*

Schachtringe mit Muffe

(SR-M), Wandstärke 135 mm



Art. Nr.	lichte Weite mm	Höhe mm	Steighilfen	Gewicht kg	Preis € ohne MwSt	Preis € inkl. MwSt
112501	1200	500	2 Steigbügel Form B Stahl	700	182,25	216,88
112751	1200	750	3 Steigbügel Form B Stahl	1050	290,75	345,99
112101	1200	1000	4 Steigbügel Form B Stahl	1400	325,10	386,87

Steigbügel Form B Stahlkern DIN 19555 mit PP-Ummantelung, schwarz

Schachtmaterial DN 1200

nach EN 1917, DIN V 4034-1 / Typ 2
gemäß aktuelle Fassung der Bay TB Ausgabe April 2021

Schachtrohre Bernrieder-**IDLA** mit Muffe

(SRO-M) schalungserhärtert, Wandstärke 150 mm

System Bernrieder-IDLA, mit integrierter Dichtung und Lastübertragung

mit 3 eingebaute Kugelkopfancker 1,5 - 2,5 to

Art. Nr.	lichte Weite mm	Höhe mm	Gewicht kg	Preis € ohne MwSt	Preis € inkl. MwSt
912150*	1200	1500	2280	952,10	1.133,00
912175*	1200	1750	2660	1.022,10	1.216,30
912200*	1200	2000	3050	1.050,10	1.249,62
912225*	1200	2250	3430	1.115,10	1.326,97
912250*	1200	2500	3820	1.147,10	1.365,05
912275*	1200	2750	4200	1.176,10	1.399,56
912300*	1200	3000	4580	1.206,10	1.435,26

Auf Wunsch können Steigbügel eingebaut werden
Einstiegsleiter siehe Seite 52.

Zuschlag für Krone oben gerade

SU-M oder SRO-M ohne Spitzende, mit 3 innenliegenden eingebauten Edelstahlhülsen RD 30

Art. Nr.	lichte Weite mm	Preis € pro lfm ohne MwSt	Preis € pro lfm inkl. MwSt
401012*	1200	auf Anfrage	

Zuschlag Gitterrost

Für SU-M oder SRO-M mit Krone oben gerade, einteilige Ausführung
begehbar^x, MW 30 / 30 mm, TS 40 / 3 mm, inkl. fertig montierte Aufschlagwinkel mit Klemmen

Art. Nr.	lichte Weite mm	Bezeichnung	Preis € pro lfm ohne MwSt	Preis € pro lfm inkl. MwSt
25120*	1200	Stahl ST 37 verzinkt	auf Anfrage	
25121*	1200	Edelstahl V2A	auf Anfrage	

^x weitere Belastungsklassen auf Anfrage

* nur auf Bestellung

Zuschlag für Steigbügel im Schachtunterteil und Schachtrohr

Art. Nr.	Steighilfe	Preis € ohne MwSt	Preis € inkl. MwSt
EB13012	Form B Stahlkern DIN 19555 mit PP-Ummantelung, schwarz	41,40	49,27

IDLA



Einbauhinweise
siehe Seite 6 und 27



Steigbügel Form B

Schachtmaterial DN 1200

nach EN 1917, DIN V 4034-1 / Typ 2
gemäß aktuelle Fassung der Bay TB Ausgabe April 2021

Schachthäule mit Muffe und Einstieg 625 mm

(SH-M) Wandstärke 135 mm

Art. Nr.	lichte Weite mm	Höhe mm	Steighilfen	Gewicht kg	Preis € ohne MwSt	Preis € inkl. MwSt
111261	1200	600	2 Steigbügel Form B Stahl	850	234,10	278,58

Steigbügel Form B Stahlkern DIN 19555 mit PP-Ummantelung, schwarz

Abdeckplatte mit Muffe und Aussparung 625 mm

(AP-M) schwer befahrbar bis 400 kN, KL D, Aussparung seitlich

Art. Nr.	lichte Weite mm	Höhe mm	Gewicht kg	Preis € ohne MwSt	Preis € inkl. MwSt
11262	1200	200	750	521,20	620,23

Übergangsplatte mit Muffe und Übergang DN 1000

(UEP-M) schwer befahrbar bis 400 kN, KL D, Aussparung seitlich

Art. Nr.	lichte Weite mm	Höhe mm	Gewicht kg	Preis € ohne MwSt	Preis € inkl. MwSt
112620	1200	270	530	619,80	737,56

Abdeckplatten Bernrieder-**IDLA** mit Muffe und Aussparung

(AP-M) schwer befahrbar bis 400 kN, KL D, Aussparung seitlich

System Bernrieder-IDLA, mit integrierter Dichtung und Lastübertragung

Art. Nr.	lichte Weite mm	Höhe mm	Aussparung mm	Gewicht kg	Preis € ohne MwSt	Preis € inkl. MwSt
90262*	1200	200	625	750	684,30	814,32
90264*	1200	200	800	650	778,60	926,53

Übergangsplatte Bernrieder-**IDLA** mit Muffe und Übergang DN 1000

(UEP-M) schwer befahrbar bis 400 kN, KL D, Aussparung seitlich

System Bernrieder-IDLA, mit integrierter Dichtung und Lastübertragung

Art. Nr.	lichte Weite mm	Höhe mm	Gewicht kg	Preis € ohne MwSt	Preis € inkl. MwSt
90263*	1200	270	530	782,90	931,65

* nur auf Bestellung

Schachtmaterial DN 1200

nach EN 1917, DIN V 4034-1 / Typ 2

gemäß aktuelle Fassung der Bay TB Ausgabe April 2021

Auflageringe

(AR-V) verschiebesicher

Art. Nr.	lichte Weite mm	Höhe mm	Paketierung Stück	Wandstärke mm	Gewicht kg	Preis € pro Stück ohne MwSt	Preis € pro Stück inkl. MwSt
16304	625	40	20	120	27	26,20	31,18
16306	625	60	20	120	42	20,95	24,93
16308	625	80	16	120	54	22,10	26,30
16310	625	100	12	120	68	23,50	27,97
16315	625	150	8	120	105	33,40	39,75

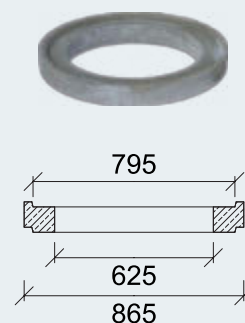

Zubehör

Art. Nr.		Preis € ohne MwSt	Preis € inkl. MwSt
52007	Kombi-Gleitringsdichtung SDVseal DN 1200 vorgeschnitten, mit Sandschlauch zur Lastübertragung	138,15	164,40
50038	Gleitmittel DS, 5 kg - Eimer	86,15	102,52



Kombi-
Gleitringsdichtung
SDVseal



Gleitmittel DS

Einbauhinweis System Bernrieder-**IDLA**

Spitzende und Dichtring deckend mit DS-Gleitmittel versehen.

(auf vertikale Anordnung der Lastübertragungselemente achten!)

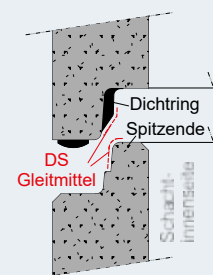

Schachtunterteile DN 1500

 SU-M nach EN 1917, DIN V 4034-1 / Typ 2
 gemäß aktuelle Fassung der Bay TB Ausgabe April 2021

PERFECT 
Bernrieder - PERFECT Standard mit Muffe

- Schachtkörper, Gerinne und Auftritt in einem Guss monolithisch gefertigt
- schalungserhärtet, für Regen- und Schmutzwasserkanäle
- Betongüte C 40/50
- Gerinnegefälle 1 %
- Wassereindringtiefe kleiner 20 mm
- Seitenzulauf scheinbar gleich zum Hauptgerinne
- eingebaute Rohranschlussdichtungen sowie Sonderanschlüsse werden separat berechnet
- Neigung der Auftrittsfläche zur Schachtmitte 1:20 (Berme)
- integrierte Kugelkopfancker, werden separat berechnet
- Gerinne bis Anschlussdurchmesser DN 500 mm scheinbar gleich
- Gerinne ab Anschlussdurchmesser DN 600 mm max. 500 mm hoch

Art. Nr.	lichte Weite mm	Anschluss mm	Gerinne Richtung	Höhe mm	lichte Höhe mm	Wandstärke max. mm	Gewicht kg	Preis € ohne MwSt	Preis € inkl. MwSt
80515	1500	150	gerade	1250	1050	380	5372	2.086,10	2.482,46
80520	1500	200	gerade	1300	1100	380	5683	2.179,90	2.594,08
80525	1500	250	gerade	1350	1150	380	5972	2.219,00	2.640,61
80530	1500	300	gerade	1400	1200	380	6241	2.277,40	2.710,11
80535	1500	350	gerade	1500	1300	380	6720	2.277,40	2.710,11
80540	1500	400	gerade	1500	1300	380	6713	2.919,80	3.474,56
80550	1500	500	gerade	1600	1400	380	7095	3.009,00	3.580,71
80560	1500	600	gerade	1600	1400	380	6852	3.120,90	3.713,87
80570	1500	700	gerade	1600	1400	380	6571	3.696,80	4.399,19
80580	1500	800	gerade	1600	1400	380	6272	4.220,70	5.022,63
80590	1500	900	gerade	1600	1400	380	5938	4.882,70	5.810,41
80510	1500	1000	gerade	1600	1400	380	5568	5.062,50	6.024,38

Preise inkl. Rohranschluss, ohne Dichtung, ohne integrierte Kugelkopfancker

Bernrieder - PERFECT Hochleistung mit Muffe

Ausführung wie Perfect-Bernrieder Standard, zusätzlich

- aus geprüftem Hochleistungsbeton C 60/75
- Wassereindringtiefe kleiner 10 mm
- mit C3A-freiem Zement

Art. Nr.	lichte Weite mm	Anschluss mm	Gerinne Richtung	Höhe mm	lichte Höhe mm	Wandstärke max. mm	Gewicht kg	Preis € ohne MwSt	Preis € inkl. MwSt
80615	1500	150	gerade	1250	1050	380	5372	2.335,90	2.779,72
80620	1500	200	gerade	1300	1100	380	5683	2.444,20	2.908,60
80625	1500	250	gerade	1350	1150	380	5972	2.496,70	2.971,07
80630	1500	300	gerade	1400	1200	380	6241	2.474,60	2.944,77
80635	1500	350	gerade	1500	1300	380	6720	2.589,90	3.081,98
80640	1500	400	gerade	1500	1300	380	6713	3.232,00	3.846,08
80650	1500	500	gerade	1600	1400	380	7095	3.338,90	3.973,29
80660	1500	600	gerade	1600	1400	380	6852	3.439,50	4.093,01
80670	1500	700	gerade	1600	1400	380	6571	4.002,40	4.762,86
80680	1500	800	gerade	1600	1400	380	6272	4.512,30	5.369,64
80690	1500	900	gerade	1600	1400	380	5938	5.158,80	6.138,97
80610	1500	1000	gerade	1600	1400	380	5568	5.321,40	6.332,47

Preise inkl. Rohranschluss, ohne Dichtung, ohne integrierte Kugelkopfancker

Zuschlag für Steigbügel im Schachtunterteil

Art. Nr.	Steighilfe	Preis € ohne MwSt	Preis € inkl. MwSt
EB13012	Form B Stahlkern DIN 19555 mit PP-Ummantelung, schwarz	41,40	49,27
EB13014	Form B Edelstahlkern (Werkstoff 1.4541) DIN 19555 mit PP-Ummantelung, orange	54,50	64,86

 Sonderanfertigung:
 mit Schieber siehe Seite 67

Steigbügel Form B



Steigbügel Edelstahl Form B

Zuschlag für Gerinne gekrümmt

Art. Nr.	lichte Weite mm	bis Anschluss mm	Preis € ohne MwSt	Preis € inkl. MwSt
80531	1500	300	153,20	182,31
80561	1500	600	176,60	210,15
80581	1500	800	236,30	281,20
80511	1500	1000	269,00	320,11

Zuschlag für zusätzlichen Zulauf von 100 - 300 gon, inkl. Rohranschluss, ohne Dichtung

Art. Nr.	lichte Weite mm	Anschluss mm	Preis € ohne MwSt	Preis € inkl. MwSt
80517	1500	150	229,90	273,58
80524	1500	200	242,50	288,58
80527	1500	250	284,50	338,56
80532	1500	300	300,30	357,36
80542	1500	350/400	378,50	450,42
80552	1500	500	456,20	542,88
80562	1500	600	506,60	602,85
80572	1500	700	572,30	681,04
80582	1500	800	666,40	793,02
80592	1500	900	741,40	882,27
80512	1500	1000	825,60	982,46

Aufpreis zum Zulauf für Winkel unter 100 gon bzw. über 300 gon (außerhalb der DIN)

Art. Nr.	lichte Weite mm	Anschluss mm	Preis € ohne MwSt	Preis € inkl. MwSt
800292	1500	bis 300	172,90	205,75

Zuschlag pro Anschlussdichtung

Art. Nr.	Anschluss mm	Preis € ohne MwSt	Preis € inkl. MwSt
80015	150	15,10	17,97
80020	200	19,60	23,32
80025	250	23,00	27,37
80030	300	26,40	31,42
80040	400	32,90	39,15
80050	500	39,30	46,77
80060	600	46,20	54,98
80070	700	54,60	64,97
80080	800	61,50	73,19
80090	900	71,70	85,32
80010	1000	76,40	90,92

Zuschlag für Gefälle größer als 1 % im Hauptgerinne, bzw. Gerinneerhöhung

Art. Nr.	lichte Weite mm	Gefälle mm	Preis € ohne MwSt	Preis € inkl. MwSt
80051	1500	16 - 50	156,70	186,47
80052	1500	51 - 99	256,40	305,12

Zuschlag für Seitenzulauf tiefer/höher als schiefelebig bezüglich Hauptgerinne

Art. Nr.	lichte Weite mm	Höhendifferenz mm	Preis € ohne MwSt	Preis € inkl. MwSt
80026	1500	bis 100	154,90	184,33
80027	1500	ab 101	255,00	303,45

Zuschlag für Muffenschragstellungen (technische Voraussetzung)

Art. Nr.	lichte Weite mm	Schragstellung %	Preis € ohne MwSt	Preis € inkl. MwSt
80053	1500	1,1 % - 5 %	64,80	77,11
80054	1500	5,1 % - 10 %	121,60	144,70
800541	1500	10,1 % - 15 %	193,30	230,03

Zuschlag für 3 eingebaute Kugelkopfanter

Art. Nr.	lichte Weite mm	Gewichtsklasse	Preis € ohne MwSt	Preis € inkl. MwSt
EB10006	1500	3,0 - 5,0 to	43,90	52,24

Schachtmaterial DN 1500

nach EN 1917, DIN V 4034-1 / Typ 2

gemäß aktueller Fassung der Bay TB Ausgabe April 2021

Schachtunterteile mit Muffe monolithisch gefertigt

(SU-M) schalungserhärtet, ohne Gerinne, mit 3 eingebauten Gewindeankern Rd 20 bzw. Rd 30 zum Setzen
Wandstärke 150 mm

Art. Nr.	lichte Weite mm	lichte Höhe mm	Außenab- messung/ Höhe mm	Gewicht kg	Preis € ohne MwSt	Preis € inkl. MwSt
11515	1500	1000	1800 x 1800 / 1200	3070	1.065,00	1.267,35
11525*	1500	1250	2100 x 2100 / 1450	3940	1.305,00	1.552,95
11555*	1500	1500	2100 x 2100 / 1700	4420	1.343,00	1.598,17
11577*	1500	1750	2100 x 2100 / 1950	4870	1.380,00	1.642,20
11520*	1500	2000	2100 x 2100 / 2200	5330	1.416,00	1.685,04
11521*	1500	2250	2100 x 2100 / 2450	5810	1.481,00	1.762,39
11523*	1500	2500	2100 x 2100 / 2700	6260	1.543,00	1.836,17
11524*	1500	2750	2100 x 2100 / 2950	6740	1.606,00	1.911,14
11526*	1500	3000	2100 x 2100 / 3200	7200	1.841,00	2.190,79

Auf Wunsch mit Krone oben gerade, außerhalb der DIN

Auf Wunsch können Steigbügel eingebaut werden, siehe Seite 31

Schachttrohre Bernrieder-IDLA mit Muffe

(SRO-M) schalungserhärtet, mit 3 eingebauten Gewindeankern Rd 20 bzw. Rd 30 zum Setzen,
Wandstärke 150 mm

System Bernrieder-IDLA, mit integrierter Dichtung und Lastübertragung

Art. Nr.	lichte Weite mm	Höhe mm	Gewicht kg	Preis € ohne MwSt	Preis € inkl. MwSt
915125*	1500	1250	2330	1.217,30	1.448,59
915215	1500	1500	2810	1.256,30	1.495,00
915175*	1500	1750	3260	1.342,30	1.597,34
915220*	1500	2000	3740	1.378,30	1.640,18
915225*	1500	2250	4200	1.479,30	1.760,37
915230*	1500	2500	4660	1.517,30	1.805,59

Auf Wunsch können Steigbügel eingebaut werden, siehe Seite 31

mit Sickerlöcher auf Anfrage

auf Wunsch bis 2900 mm Höhe

Zuschlag für Krone oben gerade und Zwischenwand / Überlaufschwelle

Art. Nr.	lichte Weite mm		Preis € pro lfm ohne MwSt	Preis € pro lfm inkl. MwSt
401012*	1500	Krone oben gerade, SU-M oder SRO-M ohne Spitzende mit 3 innenliegenden, eingeb. Edelstahlhülsen RD 30	auf Anfrage	
401520*	1500	Zwischenwand / Überlaufschwelle, oben gefast oder abgerundet, Höhe variabel, Stärke 160-180 mm, Drosselöffnung variabel	auf Anfrage	

Zuschlag Gitterrost

Für SU-M oder SRO-M mit Krone oben gerade, zweiteilige Ausführung

begebar^x, MW 30 / 30 mm, TS 40 / 3 mm, inkl. fertig montierte Traverse und Auflegewinkel mit Klemmen

Art. Nr.	lichte Weite mm	Bezeichnung	Preis € pro lfm ohne MwSt	Preis € pro lfm inkl. MwSt
25150*	1500	Stahl ST 37 verzinkt	auf Anfrage	
25151*	1500	Edelstahl V2A	auf Anfrage	

^x weitere Belastungsklassen auf Anfrage

* nur auf Bestellung



Schachtmaterial DN 1500

nach EN 1917, DIN V 4034-1 / Typ 2

gemäß aktuelle Fassung der Bay TB Ausgabe April 2021

Schachthäule Bernrieder-**IDLA** mit Muffe und optimiertem Einstieg 625 mm

(SH-M) schalungserhärtet, mit 3 eingebauten Kugelkopfkankern 3-5 to (werden separat berechnet), Wandstärke 150 mm, **System Bernrieder-IDLA, mit integrierter Dichtung und Lastübertragung**

Art. Nr.	lichte Weite mm	Höhe mm	Gewicht kg	Preis € ohne MwSt	Preis € inkl. MwSt
91516	1500	600	1350	860,50	1.024,00
91585	1500	850	1850	992,40	1.180,96
915116	1500	1100	2350	1.114,60	1.326,37
915136	1500	1350	2850	1.242,00	1.477,98
915166	1500	1600	3350	1.404,60	1.671,47
915186	1500	1850	3850	1.576,90	1.876,51
915216*	1500	2100	4350	1.694,80	2.016,81
915236*	1500	2350	4850	1.825,50	2.172,35

Auf Wunsch können Steigbügel eingebaut werden

Abdeckplatte Bernrieder-**IDLA** mit Muffe und Aussparung 625 mm

(AP-M) schwer befahrbar, bis 400 kN, KL D, Aussparung seitlich

System Bernrieder-IDLA, mit integrierter Dichtung und Lastübertragung.

Art. Nr.	lichte Weite mm	Höhe mm	Gewicht kg	Preis € ohne MwSt	Preis € inkl. MwSt
91562	1500	200	1170	896,30	1.066,60
40060	Zuschlag für zusätzliche Aussparung DN 625 in AP-M			135,30	161,01
40080	Zuschlag für Aussparung DN 800 statt DN 625 in AP-M			94,30	112,22

Übergangsplatte Bernrieder-**IDLA** mit Muffe und Übergang DN 1000

(UEP-M) schwer befahrbar, bis 400 kN, KL D, Aussparung seitlich

System Bernrieder-IDLA, mit integrierter Dichtung und Lastübertragung.

Art. Nr.	lichte Weite mm	Höhe mm	Gewicht kg	Preis € ohne MwSt	Preis € inkl. MwSt
91563*	1500	270	950	1.009,90	1.201,78

Auflageringe

(AR-V) verschiebesicher

Art. Nr.	lichte Weite mm	Höhe mm	Paketierung Stück	Wandstärke mm	Gewicht kg	Preis € pro Stück ohne MwSt	Preis € pro Stück inkl. MwSt
16304	625	40	20	120	27	26,20	31,18
16306	625	60	20	120	42	20,95	24,93
16308	625	80	16	120	54	22,10	26,30
16310	625	100	12	120	68	23,50	27,97
16315	625	150	8	120	105	33,40	39,75
18306	800	60	15	120	48	68,20	81,16
18308	800	80	12	120	65	71,30	84,85
18310	800	100	10	120	80	74,40	88,54
18330*	800	150-320	-	120	-	211,10	251,21

Zubehör

Art. Nr.	Preis € ohne MwSt	Preis € inkl. MwSt
50038 Gleitmittel DS, 5 kg - Eimer	86,15	102,52

Zuschlag für Steigbügel im SU-M, SRO-M, SH-M, UEP-M

Art. Nr.	Steighilfe	Preis € ohne MwSt	Preis € inkl. MwSt
EB13012	Form B Stahlkern DIN 19555 mit PP-Ummantelung, schwarz	41,40	49,27
EB13014	Form B Edelstahlkern (Werkstoff 1.4541) DIN 19555 mit PP-Ummantelung, orange	54,50	64,86

* nur auf Bestellung



IDLA



IDLA



IDLA



Gleitmittel DS



Steigbügel Form B



Steigbügel Edelstahl Form B

Schachtmaterial DN 2000

nach EN 1917, DIN V 4034-1 / Typ 2

gemäß aktuelle Fassung der Bay TB Ausgabe April 2021

Schachtunterteile mit Muffe monolithisch gefertigt

(SU-M) schalungserhärtet, ohne Gerinne, mit 3 eingebauten Gewindeankern Rd 30 bzw. Rd 36 zum Setzen
Wandstärke 150 mm

Art. Nr.	lichte Weite mm	lichte Höhe mm	Außenab- messung/ Höhe mm	Gewicht kg	Preis € ohne MwSt	Preis € inkl. MwSt
12015*	2000	1000	2300/1200	4360	1.483,00	1.764,77
12024*	2000	1250	2700 x 2400 / 1450	5620	1.792,00	2.132,48
12150*	2000	1500	2700 x 2400 / 1700	6220	1.840,00	2.189,60
12175*	2000	1750	2700 x 2400 / 1950	6820	1.888,00	2.246,72
12021*	2000	2000	2700 x 2400 / 2200	7440	1.935,00	2.302,65
12023*	2000	2250	2700 x 2400 / 2450	8040	2.014,00	2.396,66
12026*	2000	2500	2700 x 2400 / 2700	8640	2.094,00	2.491,86
12027*	2000	2750	2700 x 2400 / 2950	9260	2.203,00	2.621,57
12030*	2000	3000	2700 x 2400 / 3200	9860	2.454,00	2.920,26

Auf Wunsch mit Krone oben gerade, außerhalb der DIN

Auf Wunsch können Steigbügel eingebaut werden, siehe Seite 33

Schachttrohre mit Muffe

(SRO-M) schalungserhärtet, mit 3 eingebauten Gewindeankern Rd 30 zum Setzen
Wandstärke 150 mm

Art. Nr.	lichte Weite mm	Höhe mm	Gewicht kg	Preis € ohne MwSt	Preis € inkl. MwSt
120125*	2000	1250	3050	1.342,00	1.596,98
120155*	2000	1500	3650	1.390,00	1.654,10
120175*	2000	1750	4250	1.497,00	1.781,43
120212*	2000	2000	4870	1.544,00	1.837,36
120225*	2000	2250	5470	1.659,00	1.974,21
120261*	2000	2500	6070	1.708,00	2.032,52

Auf Wunsch können Steigbügel eingebaut werden, siehe Seite 33

mit Sickerlöcher auf Anfrage

auf Wunsch bis 2900 mm Höhe

Zuschlag für Krone oben gerade und Zwischenwand / Überlaufschwelle

Art. Nr.	lichte Weite mm		Preis € pro lfm ohne MwSt	Preis € pro lfm inkl. MwSt
401012*	2000	Krone oben gerade, SU-M oder SRO-M ohne Spitzende mit 3 innenliegenden, eingeb. Edelstahlhülsen RD 30	auf Anfrage	
402020*	2000	Zwischenwand / Überlaufschwelle, oben gefast oder abgerundet, Höhe variabel, Stärke 160-180 mm, Drosselöffnung variabel	auf Anfrage	

Zuschlag Gitterrost

Für SU-M oder SRO-M mit Krone oben gerade, vierteilige Ausführung

begebar^x, MW 30 / 30 mm, TS 40 / 3 mm, inkl. fertig montierte Traverse und Auflegewinkel mit Klemmen

Art. Nr.	lichte Weite mm	Bezeichnung	Preis € pro lfm ohne MwSt	Preis € pro lfm inkl. MwSt
25200*	2000	Stahl ST 37 verzinkt	auf Anfrage	
25201*	2000	Edelstahl V2A	auf Anfrage	

^x weitere Belastungsklassen auf Anfrage

* nur auf Bestellung

Schachtmaterial DN 2000

nach EN 1917, DIN V 4034-1 / Typ 2
gemäß aktuelle Fassung der Bay TB Ausgabe April 2021

Zuschlag für Schachtrohr (SRO-M) in Absenk- bzw. Abteufausführung

Art. Nr.	Höhe mm	Preis € ohne MwSt	Preis € inkl. MwSt
40020	in Beton +140	auf Anfrage	

Abdeckplatte mit Muffe und Aussparung 625 mm

(AP-M) schwer befahrbar, bis 400 kN, KL D, Aussparung seitlich

Art. Nr.	lichte Weite mm	Höhe mm	Gewicht kg	Preis € ohne MwSt	Preis € inkl. MwSt
12022*	2000	250	2500	1.052,30	1.252,24
40060	Zuschlag für zusätzliche Aussparung DN 625 in AP-M			135,30	161,01
40080	Zuschlag für Aussparung DN 800 statt DN 625 in AP-M			94,30	112,22

Übergangsplatte mit Muffe und Übergang DN 1000

(UEP-M) schwer befahrbar, bis 400 kN, KL D, Aussparung seitlich

Art. Nr.	lichte Weite mm	Höhe mm	Gewicht kg	Preis € ohne MwSt	Preis € inkl. MwSt
12122*	2000	320	2240	1.182,30	1.406,94

Auflageringe

(AR-V) verschiebesicher

Art. Nr.	lichte Weite mm	Höhe mm	Paketierung Stück	Wandstärke mm	Gewicht kg	Preis € pro Stück ohne MwSt	Preis € pro Stück inkl. MwSt
16304	625	40	20	120	27	26,20	31,18
16306	625	60	20	120	42	20,95	24,93
16308	625	80	16	120	54	22,10	26,30
16310	625	100	12	120	68	23,50	27,97
16315	625	150	8	120	105	33,40	39,75
18306	800	60	15	120	48	68,20	81,16
18308	800	80	12	120	65	71,30	84,85
18310	800	100	10	120	80	74,40	88,54
18330*	800	150-320	-	120	-	211,10	251,21

Zubehör

Art. Nr.	Preis € ohne MwSt	Preis € inkl. MwSt	
55003	Kombi-Gleitringdichtung SDVseal DN 2000 vorgeschmiert, mit Sandschlauch zur Lastübertragung	258,35	307,44
55008	Lastübertragungsring TSB DN 2000	107,90	128,40

Zuschlag für Steigbügel im SU-M, SRO-M, UEP-M

Art. Nr.	Steighilfe	Preis € ohne MwSt	Preis € inkl. MwSt
EB13012	Form B Stahlkern DIN 19555 mit PP-Ummantelung, schwarz	41,40	49,27
EB13014	Form B Edelstahlkern (Werkstoff 1.4541) DIN 19555 mit PP-Ummantelung, orange	54,50	64,86

* nur auf Bestellung

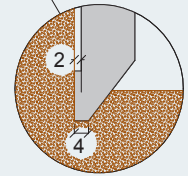
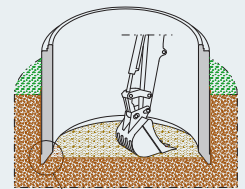

Kombi-Gleitringdichtung SDVseal



Lastübertragungsring



Steigbügel Form B



Steigbügel Edelstahl Form B

Schachtmaterial DN 2500

nach EN 1917, DIN V 4034-1 / Typ 2

gemäß aktueller Fassung der Bay TB Ausgabe April 2021

Schachtunterteile mit Muffe monolithisch gefertigt

(SU-M) schalungserhärtet, ohne Gerinne, mit 3 eingebauten Gewindeankern Rd 30 bzw. Rd 36 zum Setzen
Wandstärke 150 mm

Art. Nr.	lichte Weite mm	lichte Höhe mm	Außenab- messung/ Höhe mm	Gewicht kg	Preis € ohne MwSt	Preis € inkl. MwSt
12516*	2500	1000	2800/1200	5880	1.914,00	2.277,66
12520*	2500	1250	3200 x 2940 / 1450	7440	2.358,00	2.806,02
12550*	2500	1500	3200 x 2940 / 1700	8180	2.418,00	2.877,42
12575*	2500	1750	3200 x 2940 / 1950	8930	2.477,00	2.947,63
12521*	2500	2000	3200 x 2940 / 2200	9670	2.540,00	3.022,60
12523*	2500	2250	3200 x 2940 / 2450	10440	2.637,00	3.138,03
12526*	2500	2500	3200 x 2940 / 2700	11180	2.733,00	3.252,27
12527*	2500	2750	3200 x 2940 / 2950	11930	2.834,00	3.372,46
12530*	2500	3000	3200 x 2940 / 3200	12670	3.102,00	3.691,38

Auf Wunsch mit Krone oben gerade, außerhalb der DIN

Auf Wunsch können Steigbügel eingebaut werden, siehe Seite 35

Schachttrohre mit Muffe

(SRO-M) schalungserhärtet, mit 3 eingebauten Gewindeankern Rd 36 zum Setzen
Wandstärke 150 mm

Art. Nr.	lichte Weite mm	Höhe mm	Gewicht kg	Preis € ohne MwSt	Preis € inkl. MwSt
125125*	2500	1250	3740	1.684,00	2.003,96
12517*	2500	1500	4510	1.747,00	2.078,93
125175*	2500	1750	5260	1.881,00	2.238,39
125211*	2500	2000	6000	1.942,00	2.310,98
125225*	2500	2250	6740	2.072,00	2.465,68
125261*	2500	2500	7510	2.133,00	2.538,27

Auf Wunsch können Steigbügel eingebaut werden, siehe Seite 35

mit Sickerlöcher auf Anfrage

auf Wunsch bis 2900 mm Höhe

Zuschlag für Krone oben gerade und Zwischenwand / Überlaufschwelle

Art. Nr.	lichte Weite mm		Preis € pro lfm ohne MwSt	Preis € pro lfm inkl. MwSt
401525*	2500	Krone oben gerade, SU-M oder SRO-M ohne Spitzende mit 3 innenliegenden, eingeb. Edelstahlhülsen RD 30	auf Anfrage	
402520*	2500	Zwischenwand / Überlaufschwelle, oben gefast oder abgerundet, Höhe variabel, Stärke 160-180 mm, Drosselöffnung variabel	auf Anfrage	

Zuschlag Gitterrost

Für SU-M oder SRO-M mit Krone oben gerade, vierteilige Ausführung

begehrbar^x, MW 30 / 30 mm, TS 40 / 3 mm, inkl. fertig montierte Traverse und Auflegewinkel mit Klemmen

Art. Nr.	lichte Weite mm	Bezeichnung	Preis € pro lfm ohne MwSt	Preis € pro lfm inkl. MwSt
25250*	2500	Stahl ST 37 verzinkt	auf Anfrage	
25251*	2500	Edelstahl V2A	auf Anfrage	

^x weitere Belastungsklassen auf Anfrage

* nur auf Bestellung

Schachtmaterial DN 2500

nach EN 1917, DIN V 4034-1 / Typ 2

gemäß aktuelle Fassung der Bay TB Ausgabe April 2021

Zuschlag für Schachtrohr (SRO-M) in Absenk- bzw. Abteufausführung

Art. Nr.	Höhe mm	Preis € ohne MwSt	Preis € inkl. MwSt
40020	in Beton +140	auf Anfrage	

Abdeckplatte mit Muffe und Aussparung 625 mm

(AP-M) schwer befahrbar, bis 400 kN, KL D, Aussparung seitlich

Art. Nr.	lichte Weite mm	Höhe mm	Gewicht kg	Preis € ohne MwSt	Preis € inkl. MwSt
12522*	2500	300	4570	1.742,10	2.073,10
40060	Zuschlag für zusätzliche Aussparung DN 625 in AP-M			135,30	161,01
40080	Zuschlag für Aussparung DN 800 statt DN 625 in AP-M			94,30	112,22

Übergangsplatte mit Muffe und Übergang DN 1000

(UEP-M) schwer befahrbar, bis 400 kN, KL D, Aussparung seitlich

Art. Nr.	lichte Weite mm	Höhe mm	Gewicht kg	Preis € ohne MwSt	Preis € inkl. MwSt
125220*	2500	370	4240	1.937,80	2.305,98

Auflageringe

(AR-V) verschiebesicher

Art. Nr.	lichte Weite mm	Höhe mm	Paketierung Stück	Wandstärke mm	Gewicht kg	Preis € pro Stück ohne MwSt	Preis € pro Stück inkl. MwSt
16304	625	40	20	120	27	26,20	31,18
16306	625	60	20	120	42	20,95	24,93
16308	625	80	16	120	54	22,10	26,30
16310	625	100	12	120	68	23,50	27,97
16315	625	150	8	120	105	33,40	39,75
18306	800	60	15	120	48	68,20	81,16
18308	800	80	12	120	65	71,30	84,85
18310	800	100	10	120	80	74,40	88,54
18330*	800	150-320	-	120	-	211,10	251,21

Zubehör

Art. Nr.	Preis € ohne MwSt	Preis € inkl. MwSt
57003 Kombi-Gleitringdichtung SDVseal DN 2500 vorgeschmiert, mit Sandschlauch zur Lastübertragung	306,50	364,74
57008 Lastübertragungsring TSB DN 2500	142,30	169,34

Zuschlag für Steigbügel im SU-M, SRO-M, UEP-M

Art. Nr.	Steighilfe	Preis € ohne MwSt	Preis € inkl. MwSt
EB13012	Form B Stahlkern DIN 19555 mit PP-Ummantelung, schwarz	41,40	49,27
EB13014	Form B Edelstahlkern (Werkstoff 1.4541) DIN 19555 mit PP-Ummantelung, orange	54,50	64,86

* nur auf Bestellung

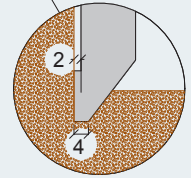
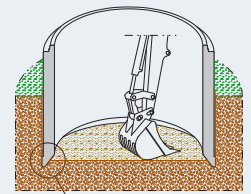

Kombi-Gleitringdichtung SDVseal

Lastübertragungsring



Steigbügel Form B



Steigbügel Edelstahl Form B



Beton Bernrieder GmbH
83022 Rosenheim, Chiemseestr.6
Telefon: 0 80 31/21 77-0
Telefax: 0 80 31/21 77-25

BESTELLBLATT FÜR ABSETZSCHACHTE

NACH EN 1917, DIN 4034-1/Typ 2
gemäß aktuelle Fassung der Bay TB Ausgabe April 2021

Durchmesser				
<input type="checkbox"/> DN 1000	<input type="checkbox"/> DN 1200	<input type="checkbox"/> DN 1500	<input type="checkbox"/> DN 2000	<input type="checkbox"/> DN 2500
Steighilfen		<input type="checkbox"/> Steigbügel Stahlkern Form B	<input type="checkbox"/> Steigbügel Edelstahlkern Form B	
Dichtung		<input type="checkbox"/> SDV Seal (DN 1000, 1200, 2000, 2500)	<input type="checkbox"/> integrierter Dichtung (IDLA) (DN 1000, 1200, 1500)	

Schachtbezeichnung: Liefertermin:

Lichte Schachttiefe: OK -Gelände / Sohle Schachtboden cm

Anschlüsse / Tiefen in cm bis Rohrsohle

	Winkel / Gon	T / cm	DN / AD	Rohrhersteller	Anschlag ja / nein
T 1					
T 2					
T 3					
T 4					
T 5					

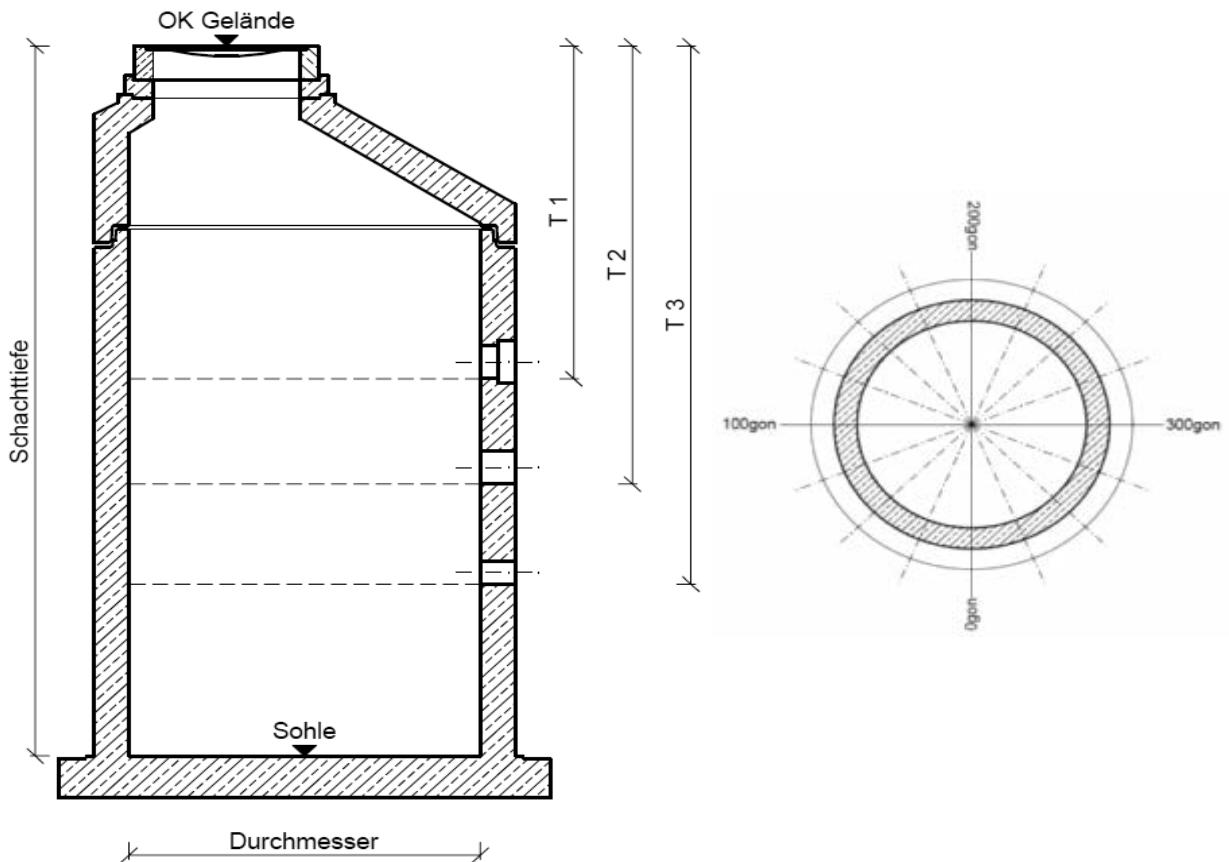

Datum _____ Stempel/Unterschrift _____

Schachtmaterial
DIN 4034 Teil 1

Pumpenschächte, Jauche- und Güllebehälter, Pelletsbehälter

Schachtmaterial
DIN 4034 Teil 2

Abdeckungen,
Schachtzubehör

Abscheider, Dreikammer-
Ausfallgruben

Regenwasserbewirtschaftung

Rohre, Entwässerung,
Wasserbau,
Wasserzählerschächte

Pflaster, Gartenplatten,
Bordsteine

Garten- und Landschaftsbau

Mönchbauwerke, Löschwasser-
behälter, Sonderbauteile

Raummodule

Schüttgut-Trennwände/
Stellwände, Brücken

Kabelbau, Schächte
viereckig mit Zubehör

Fertigbeton

Garagen

Transport, Ladungssicherung

Geschäftsbedingungen,
technische Hinweise,
Stichwortverzeichnis



Pumpenschächte in monolithischer Rundbauweise

nach EN 1917, DIN V 4034-1 / Typ 2, Wandstärke 150 mm

mit 3 eingebauten Kugelkopfantern 1,5-2,5 to bei DN 1000 und DN 1200 bzw.

mit 3 eingebauten Gewindeankern Rd 30 bzw. Rd 36 bei DN 1500, 2000 und 2500 zum Setzen

mit Bodenauskrägung bei DN 1200, DN 1500, 2000 u. 2500 zur Verbesserung der Auftriebssicherung.

Art. Nr.	lichte Weite mm	lichte Höhe mm	Außenabm. a x b / Höhe mm	Gewicht kg	Preis € ohne MwSt	Preis € inkl. MwSt
111160*	1000	1500	1300/1650	2400	855,00	1.017,45
111200*		2000	1300/2150	3050	988,00	1.175,72
111225*		2250	1300/2400	3360	1.033,00	1.229,27
111250*		2500	1300/2650	3700	1.076,00	1.280,44
111275*		2750	1300/2900	4010	1.120,00	1.332,80
111300*		3000	1300/3150	4340	1.278,00	1.520,82
112150*	1200	1500	1700 x 1700 / 1650	3070	1.027,00	1.222,13
112200*		2000	1700 x 1700 / 2150	3820	1.142,00	1.358,98
112250*		2250	1700 x 1700 / 2400	4200	1.194,00	1.420,86
112500*		2500	1700 x 1700 / 2650	4580	1.242,00	1.477,98
112750*		2750	1700 x 1700 / 2900	4970	1.291,00	1.536,29
112300*		3000	1700 x 1700 / 3150	5350	1.477,00	1.757,63
11520*	1500	2000	2100 x 2100 / 2200	5330	1.416,00	1.685,04
11521*		2250	2100 x 2100 / 2450	5810	1.481,00	1.762,39
11523*		2500	2100 x 2100 / 2700	6260	1.543,00	1.836,17
11524*		2750	2100 x 2100 / 2950	6740	1.606,00	1.911,14
11526*		3000	2100 x 2100 / 3200	7200	1.841,00	2.190,79
12021*	2000	2000	2700 x 2400 / 2200	7440	1.935,00	2.302,65
12023*		2250	2700 x 2400 / 2450	8040	2.014,00	2.396,66
12026*		2500	2700 x 2400 / 2700	8640	2.094,00	2.491,86
12027*		2750	2700 x 2400 / 2950	9260	2.203,00	2.621,57
12030*		3000	2700 x 2400 / 3200	9860	2.454,00	2.920,26
12521*	2500	2000	3200 x 2940 / 2200	9670	2.540,00	3.022,60
12523*		2250	3200 x 2940 / 2450	10440	2.637,00	3.138,03
12526*		2500	3200 x 2940 / 2700	11180	2.733,00	3.252,27
12527*		2750	3200 x 2940 / 2950	11930	2.834,00	3.372,46
12530*		3000	3200 x 2940 / 3200	12670	3.102,00	3.691,38

Zuschläge für: Wandaussparungen, eingebaute Muffen, Erdungen

auf Anfrage

Ausführung in Stahlbeton

Zuschlag 25 %

Schachtrohre mit Muffe

(SRO-M), nach EN 1917, DIN V 4034-1 / Typ 2,

mit 3 eingebauten Kugelkopfantern 1,5-2,5 to bei DN 1000 und DN 1200 bzw.

mit 3 eingebauten Gewindeankern Rd 30 bzw. Rd 36 bei DN 1500, 2000 und 2500 zum Setzen

Art. Nr.	lichte Weite mm	Höhe mm	Wandstärke mm	Gewicht kg	Preis € ohne MwSt	Preis € inkl. MwSt
911050*/°	1000	1500	150	1940	792,00	942,48
91112*/°		2000	150	2590	863,00	1.026,97
91125*/°		2500	150	3260	940,00	1.118,60
912150*/°	1200	1500	150	2280	952,10	1.133,00
912200*/°		2000	150	3050	1.050,10	1.249,62
912250*/°		2500	150	3820	1.147,10	1.365,05
915215*/°	1500	1500	150	2810	1.256,30	1.495,00
915220*/°		2000	150	3740	1.378,30	1.640,18
915230*/°		2500	150	4660	1.517,30	1.805,59
120155*	2000	1500	150	3650	1.390,00	1.654,10
120212*		2000	150	4870	1.544,00	1.837,36
120261*		2500	150	6070	1.708,00	2.032,52
12517*	2500	1500	150	4510	1.747,00	2.078,93
125211*		2000	150	6000	1.942,00	2.310,98
125261*		2500	150	7510	2.133,00	2.538,27

auf Wunsch bis 2900 mm Höhe

Ausführung in Stahlbeton

Zuschlag 25 %

* nur auf Bestellung

° = System Bernieder-IDLA mit integrierter Dichtung u. Lastübertragung.

Abdeckplatte mit Muffe und Aussparung 625 mm

(AP-M) nach EN 1917, DIN V 4034-1 / Typ 2, schwer befahrbar, bis 400 kN, KL D, Aussparung seitlich

Art. Nr.	lichte Weite mm	Höhe mm	Außenabm. Ø mm	Gewicht kg	Preis € ohne MwSt	Preis € inkl. MwSt
90062°	1000	200	1300	470	456,20	542,88
90262°	1200	200	1470	750	684,30	814,32
91562°	1500	200	1800	1170	896,30	1.066,60
12022*	2000	250	2300	2500	1.052,30	1.252,24
12522*	2500	300	2800	4570	1.742,10	2.073,10
40060	zusätzliche Aussparung DN 625				135,30	161,01
40080	Aussparung DN 800 statt DN 625				94,30	112,22
40808	quadratischer Aussparung 800 x 800 statt DN 625				104,40	124,24

Aussparungen in allen Größen sowie druckwasserdicht aufbetonierte Schachthälse, Fußauflageringe, Höhenausgleiche und Abdeckungen auf Anfrage

Bei DN 1500 kann alternativ zur Abdeckplatte der Schachthals aufgesetzt werden (siehe S. 31)

Übergangsplatte mit Muffe, Übergang DN 1000

(UEP-M) nach EN 1917, DIN V 4034-1 / Typ 2, schwer befahrbar, bis 400 kN, KL D

Art. Nr.	lichte Weite mm	Höhe mm	Gewicht kg	Preis € ohne MwSt	Preis € inkl. MwSt
90263°	1200	270	530	782,90	931,65
91563°*	1500	270	950	1.009,90	1.201,78
12122*	2000	320	2240	1.182,30	1.406,94
125220*	2500	370	4240	1.937,80	2.305,98

Kombi-Gleitringdichtung

SDVseal vorgeschmiert, mit Sandschlauch zur Lastübertragung

Art. Nr.	lichte Weite mm	Preis € ohne MwSt	Preis € inkl. MwSt
55003	2000	258,35	307,44
57003	2500	306,50	364,74

Voute

umlaufend zwischen Wand/Boden

Art. Nr.	lichte Weite mm	Querschnitt dreiecksförmig mm	Gewicht kg	Preis € ohne MwSt	Preis € inkl. MwSt
40111	1000	200/200	130	310,00	368,90
40113	1200	200/200	160	374,00	445,06
40115	1500	300/300	440	444,00	528,36
40120	2000	300/300	610	491,00	584,29
40125	2500	300/300	780	610,00	725,90

weitere Voutenformen (z. B. elliptisch oder nach Angabe der Pumpenfirma) auf Anfrage

Anschluss

Art. Nr.	Preis € ohne MwSt	Preis € inkl. MwSt	
40110 PVC/PE-HD-Rohre	DN 110	78,40	93,30
40160	DN 160	87,00	103,53
40200	DN 200	96,90	115,31
40250	DN 250	121,20	144,23
40300	DN 315	164,20	195,40
40400	DN 400	197,40	234,91
40501	DN 500	215,30	256,21
40310 Aussparung für Pressdichtung	DN 100	73,50	87,47
40315	DN 150	98,10	116,74
40320	DN 200	106,70	126,97
40330	DN 300	136,40	162,32
40340	DN 400	378,00	449,82

weitere Durchmesser auf Anfrage

* nur auf Bestellung

° = System Bernieder-IDLA mit integrierter Dichtung u. Lastübertragung.



Kombi-Gleitringdichtung SDVseal

Zuschlag für Pumpensumpf

eingebaut im Pumpenschacht

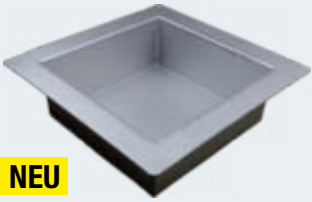
NEU

Art. Nr.	Größe mm	Preis € ohne MwSt	Preis € inkl. MwSt
EB42626	260 x 260 x 70 aus Beton	auf Anfrage	
EB43030	300 x 300 x 120 aus Edelstahl	auf Anfrage	
EB44040	400 x 400 x 120 aus Edelstahl	auf Anfrage	
EB45050	500 x 500 x 120 aus Edelstahl	auf Anfrage	

Edelstahl-Lochblechabdeckung

für Pumpensumpf

NEU

Art. Nr.	für Pumpensumpf Größe mm	Preis € ohne MwSt	Preis € inkl. MwSt
EB426261	260 x 260 x 70	auf Anfrage	
EB430301	300 x 300 x 120	auf Anfrage	
EB440401	400 x 400 x 120	auf Anfrage	
EB450501	500 x 500 x 120	auf Anfrage	

Zuschlag für Gefälleestrich

zum Pumpensumpf hingezogen

Art. Nr.		Preis € ohne MwSt	Preis € inkl. MwSt
B1500	bei Pumpenschacht DN 1500	408,20	485,76
B2000	bei Pumpenschacht DN 2000	453,50	539,67
B2500	bei Pumpenschacht DN 2500	498,80	593,57

Auflageringe

(AR-V) verschiebesicher

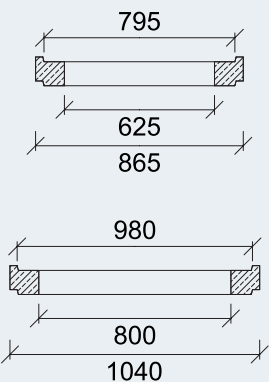

Art. Nr.	lichte Weite mm	Höhe mm	Paketierung Stück	Wandstärke mm	Gewicht kg	Preis € pro Stück ohne MwSt	Preis € pro Stück inkl. MwSt
16304	625	40	20	120	27	26,20	31,18
16306	625	60	20	120	42	20,95	24,93
16308	625	80	16	120	54	22,10	26,30
16310	625	100	12	120	68	23,50	27,97
16315	625	150	8	120	105	33,40	39,75
18306	800	60	15	120	48	68,20	81,16
18308	800	80	12	120	65	71,30	84,85
18310	800	100	10	120	80	74,40	88,54
18330*	800	150-320	-	120	-	211,10	251,21

Zuschlag für Steigbügel im SU-M, SRO-M, UEP-M



Steigbügel Form B



Steigbügel Edelstahl Form B

Art. Nr.	Steighilfe	Preis € ohne MwSt	Preis € inkl. MwSt
EB13012	Form B Stahlkern DIN 19555 mit PP-Ummantelung, schwarz	41,40	49,27
EB13014	Form B Edelstahlkern (Werkstoff 1.4541) DIN 19555 mit PP-Ummantelung, orange	54,50	64,86

* nur auf Bestellung

Jauche- und Güllebehälter aus Stahlbeton in monolithischer Rundbauweise

Gefertigt gemäß der Verordnung über Anlagen zum Umgang mit wassergefährdenden Stoffen (AwSV) vom 18.04.2017 (Anlage 7), der DWA-A 792 sowie nach DIN EN 1917, DIN V 4034-1 / Typ 2

- Stahlbetonbehälter mit C3A-freiem Spezialzement für hohe Sulfatbeständigkeit
- Bodenauskrägung zur Verbesserung der Auftriebssicherheit
- Wandstärke = 150 mm
- Bodenstärke = 200 mm
- mit einem Anschluss inkl. Dichtsystem für PVC/PE-HD-Rohr DN 110
- mit 3 eingebauten Gewindeankern Rd 30 bzw. Rd 36 zum Setzen
- Kombi-Gleitringdichtung SDV-Seal
- Abdeckplatte mit Aussparung DN 625 mit C3A-freiem Spezialzement für hohe Sulfatbeständigkeit

Art. Nr.	Nutzinhalt Liter	lichte Weite mm	Außenabm. axb/Höhe mm	schwerstes Teil kg	Gesamt- gewicht kg	Preis € ohne MwSt	Preis € inkl. MwSt
41500*	3000	1500	2100x2100/2400	5400	6600	2.793,30	3.324,03
41503*	5300	2000	2700x2400/2450	7500	10000	3.952,05	4.702,94
41505*	8300	2500	3200x2940/2500	9750	14250	5.514,90	6.562,73

weitere Größen auf Anfrage

Abdeckungen siehe Seite 48

*nur auf Bestellung

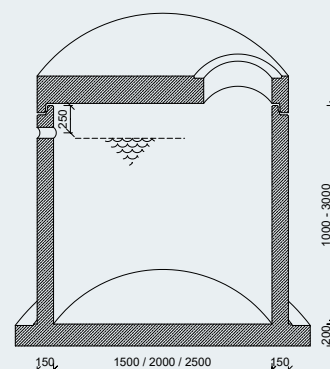

Das Volumen des Behälters ist von 3 m³ bis 25 m³ möglich, in ein- oder mehrteiliger Ausführung. Eine aufwendige Leckageerkennung, welche Undichtigkeiten früh aufzeigt, ist nicht notwendig.

Der Einbau der Anlage ist durch eine Fachfirma vorzunehmen, welche die Anlage auf Dichtigkeit prüft.



Pelletsbehälter

als Erdtank mit befahrbarem Deckel für 7 to Befüllung nach EN 1917, DIN V 4034-1 / Typ 2

- Runder Stahlbetonbehälter mit Innendurchmesser von 2500 mm für Absaugung der Pellets durch Maulwurfssystem; systembedingt können weitere Anschlüsse notwendig sein.
- Druckwasserdichter Behälter mit 150 mm Wandstärke und auskragendem Boden zur Verbesserung der Auftriebssicherung
- Deckenplatte 300 mm stark mit Einstiegs- und Wartungsöffnung 625 mm, abgedeckt durch 2 tagwasserdichte, befahrbare Beton-Guss Abdeckungen Kl. B 125, 3-fach verschraubt
- Die Befüllung des Behälters, sowie die Absaugung erfolgt durch einbetonierte Storz-Kupplungen mit Schott-Verschlussdeckel A-110
- Die beiden Kupplungen sind an einen V2A Erdungspunkt angeschlossen, der mit der Hauserdung verbunden werden muss. Damit wird die elektrostatische Aufladung, die während des Befüllvorgangs entsteht, wirksam abgeleitet.
- Die Abdichtung zwischen dem Unterteil und der Deckenplatte erfolgt mit einer innen geschmierten Kombileitringdichtung mit integriertem Sandschlauch zur Lastübertragung
- Bauseitige Leistungen:
Die Verbindung zwischen Pelletsbehälter und Wohnhaus muss mit einem wasserdichten PVC-Rohr KG 2000, DN 160 erfolgen, das den Saug- und Lüftungsschlauch DN 60, sowie das Erdungsband aufnimmt. Hauseinführung mit Kernbohrung und Pressdichtung 200/160 mm

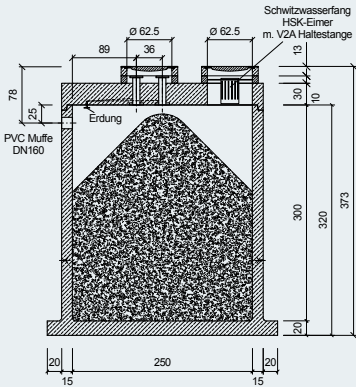

**Pelletsbehälter für
Absaugung m. Maulwurf**
DN2500
Nutzvolumen 10,77m³ ± 7to

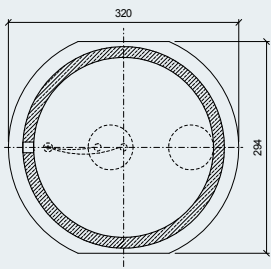

Art. Nr.	lichte Maße/ Höhe mm	Gesamtbreite/ Gesamthöhe mm	Nutzinhalt m³	Pelletsfüllung kg	entspr. Heizöl Liter	Schwerstes Teil kg	Gesamtgewicht kg	Preis € ohne MwSt	Preis € inkl. MwSt
12531*	2500/3000	3200/3630	10,8	7000	3500	13400	16800	auf Anfrage	
50410	Universalschlüssel für tagwasserdichte Abdeckung DN 610							98,70	117,45
52201	Pressdichtung 200/160 mm mit 60 mm Gummi zwischen Edelstahl Druckplatten							137,10	163,15

* nur auf Bestellung

Pellets-Heizungsanlagen

als separater Stahlbetonbehälter zum bauseiten Ausbau z.B. mit Heizungskessel, Pufferspeicher für Brauch- und Heizungswasser, Pelletssilo, Erdung, Belüftung und Kamin
Wände 120 mm stark, Boden 100 mm stark, für Brandschutzklasse T 30 bemessen

Anlagengröße: Länge variabel von 5000 - 7000 mm
Breite variabel von 2850 - 3480 mm
Höhe 2730 mm

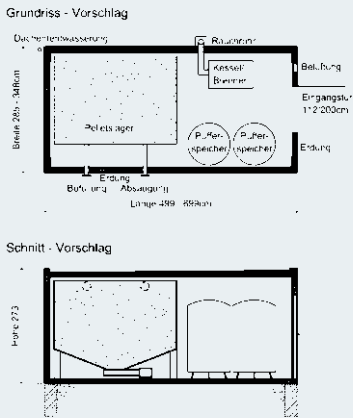

Wir fertigen nach Kundenwunsch. Der Technikausbau erfolgt bauseits. Durch Trennung des Vorrats- und Technikraums mit einer Zwischenwand ergibt sich eine größere Pellets-Lagerkapazität. Die Entnahme der Pellets erfolgt durch Absaugung oder Schneckenförderung.
Als Kellerraum unter einer Stahlbetongarage ist eine optimale Grundstücksflächennutzung gegeben.

Preis auf Anfrage

Schachtmaterial
DIN 4034 Teil 1

Pumpenschächte, Jauche- und
Güllebehälter, Pelletsbehälter

Schachtmaterial DIN 4034 Teil 2

Abdeckungen,
Schachtzubehör

Abscheider, Dreikammer-
Ausfallgruben

Regenwasserbewirtschaftung

Rohre, Entwässerung,
Wasserbau,
Wasserzählerschächte

Pflaster, Gartenplatten,
Bordsteine

Garten- und Landschaftsbau

Mönchbauwerke, Löschwasser-
behälter, Sonderbauteile

Raummodule

Schüttgut-Trennwände/
Stellwände, Brücken

Kabelbau, Schächte
viereckig mit Zubehör

Fertigbeton

Garagen

Transport, Ladungssicherung

Geschäftsbedingungen,
technische Hinweise,
Stichwortverzeichnis

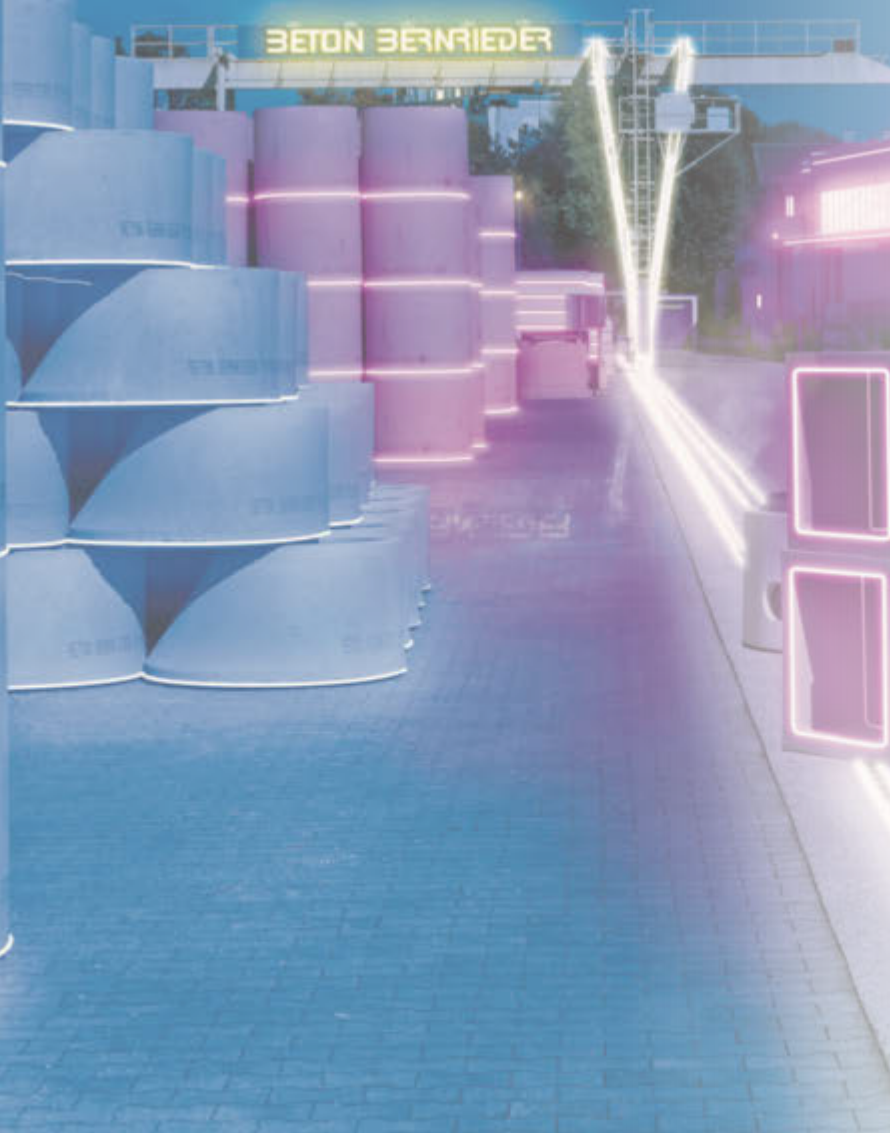

Schachtringe mit Falz

(SR-F), DIN 4034-2



Art. Nr.	lichte Weite mm	Höhe mm	Wandstärke mm	Gewicht kg	Preis € ohne MwSt	Preis € inkl. MwSt
56003	600	250	60	80	52,80	62,83
56005	600	500	60	140	64,60	76,87
18002	800	250	90	140	57,90	68,90
18005	800	500	90	280	78,70	93,65
11002	1000	250	90	195	52,30	62,24
110021	1000	250	90	195	60,50	72,00
mit 1 eingebauten Steigeisen EN 13101						
11005	1000	500	90	390	64,70	76,99
110051	1000	500	90	390	81,10	96,51
mit 2 eingebauten Steigeisen EN 13101						
11011	1000	1000	90	780	125,50	149,35
110111	1000	1000	90	780	158,30	188,38
mit 4 eingebauten Steigeisen EN 13101						
11202	1200	250	90	230	79,90	95,08
11205	1200	500	90	460	99,80	118,76
11211	1200	1000	90	920	183,20	218,01
11505	1500	500	90	560	130,60	155,41
11575	1500	750	90	840	213,90	254,54
11511	1500	1000	90	1120	244,40	290,84
12005	2000	500	90	740	172,30	205,04
12075	2000	750	90	1110	259,70	309,04
12011	2000	1000	90	1480	313,70	373,30
12505	2500	500	100	1060	344,80	410,31
12510	2500	1000	100	2120	654,90	779,33

Sickerringe / Schachtringe gelocht mit Falz

(SR-F), DIN 4034-2



Art. Nr.	lichte Weite mm	Höhe mm	Wandstärke mm	Gewicht kg	Preis € ohne MwSt	Preis € inkl. MwSt
56008	600	500	60	140	76,20	90,68
18008	800	500	90	280	91,90	109,36
11008	1000	500	90	380	69,90	83,18
11108	1000	1000	90	760	134,60	160,17
11208	1200	500	90	430	111,60	132,80
11218	1200	1000	90	860	208,80	248,47
11508	1500	500	90	490	147,10	175,05
11518	1500	1000	90	1100	273,80	325,82
12008	2000	500	90	730	195,30	232,41
12108	2000	1000	90	1460	359,50	427,81
12508	2500	500	100	1000	389,10	463,03
12518	2500	1000	100	2000	683,80	813,72

Schachtringe mit Boden und Falz

(SR-F), DIN 4034-2

 verstärkter, auskragender
Boden ab Ø I.W. 1500 mm

Art. Nr.	lichte Weite mm	Bauhöhe mm	Wandstärke mm	Gewicht kg	Preis € ohne MwSt	Preis € inkl. MwSt
18009	800	530	90	440	157,60	187,54
11009	1000	530	90	580	183,80	218,72
11019	1000	1030	90	970	244,60	291,07
110193	1000	1030	90	970	277,40	330,11
mit 4 eingebauten Steigeisen EN 13101						
11209	1200	530	90	730	259,70	309,04
11219	1200	1030	90	1190	343,10	408,29
11509	1500	600	90	1090	371,70	442,32
11519	1500	1100	90	1650	485,50	577,75
12009	2000	600	90	1980	552,90	657,95
12019	2000	1100	90	2720	694,30	826,22
12509°	2500	600	100	2910	983,80	1.170,72
12519°	2500	1100	100	3970	1.293,90	1.539,74

° mit 3 eingebauten Gewindeankern Rd 20 zum Versetzen

Schachthäse mit Falz

(SH-F), DIN 4034-2

Art. Nr.	lichte Weite mm	Höhe mm	Wandstärke mm	Gewicht kg	Preis € ohne MwSt	Preis € inkl. MwSt
18006	800 x 625	600	90	320	88,90	105,79
11006	1000 x 625	600	90	425	68,00	80,92
110061	1000 x 625	600	90	425	82,40	98,06
	mit 2 eingebauten Steigeisen EN 13101					
11206	1200 x 625	600	90	530	122,10	145,30
11506	1500 x 625	600	90	660	212,90	253,35
12006	2000 x 625	600	90	1020	376,80	448,39
	allseitig verjüngt, mit Stapelnocken					
125062	2500 x 625	700	90	1800	733,40	872,75
	allseitig verjüngt, schalungserhärtet, mit Stapelnocken mit 3 eingebauten Gewindeankern Rd 20, zum Versetzen					

Auflageringe

(AR), DIN 4034-2, Außendurchmesser 785 mm

Art. Nr.	lichte Weite mm	Höhe mm	Paketierung Stück	Gewicht kg	Preis € pro Stück ohne MwSt	Preis € pro Stück inkl. MwSt
16204	625	40	30	17	14,50	17,26
16206	625	60	30	26	15,45	18,39
16208	625	80	24	35	16,00	19,04
16210	625	100	20	38	16,70	19,87
16215	625	150	12	69	25,90	30,82
16220	625	200	10	85	29,05	34,57

Abdeckplatten mit Falz

(AP-F), DIN 4034-2

leicht befahrbar, bis 125 kN, Klasse B, Aussparung seitlich

Art. Nr.	lichte Weite mm	Stärke mm	Gewicht kg	Preis € ohne MwSt	Preis € inkl. MwSt
18060	800/625	120	120	177,20	210,87
11060	1000/625	150	292	263,00	312,97
11260	1200/625	160	440	345,70	411,38
11560	1500/625	160	767	524,00	623,56
12060	2000/625	160	1360	793,20	943,91
12511	2500/625	200	2710	1.160,10	1.380,52

Aussparung mittig auf Bestellung, gegen Aufpreis
weitere Aussparungen auf Anfrage

Abdeckplatten mit Falz

(AP-F/UEP-F), DIN 4034-2

schwer befahrbar, bis 400 kN, Klasse D, Aussparung seitlich

Art. Nr.	lichte Weite mm	Stärke mm	Gewicht kg	Preis € ohne MwSt	Preis € inkl. MwSt
18060	800/625	120	120	177,20	210,87
11061	1000/625	180	354	285,10	339,27
11261	1200/625	200	625	382,60	455,29
11561	1500/625	200	956	565,20	672,59
12061	2000/625	200	1700	874,00	1.040,06
12101	2000/1000	200	1470	877,90	1.044,70
125111	2500/625	260	3520	1.304,30	1.552,12
125121	2500/1000	260	3210	1.400,30	1.666,36

Aussparung mittig auf Bestellung, gegen Aufpreis
weitere Aussparungen auf Anfrage

Aufpreis für eben einbetonierten Deckel in Abdeckplatte inkl. 3 Stück einbetonierten Edelstahlhülsen

500013*	inkl. Göbeldeckel 50 KN	240,00	285,60
500014*	inkl. Schachtabdeckung Beton-Guss Kl. B 125	358,10	426,14
500015*	inkl. Schachtabdeckung Beton-Guss Kl. D 400	492,70	586,31

* nur auf Bestellung





Schachtmaterial
DIN 4034 Teil 1

Pumpenschächte, Jauche- und
Güllebehälter, Pelletsbehälter

Schachtmaterial
DIN 4034 Teil 2

Abdeckungen, Schachtzubehör

Abscheider, Dreikammer-
Ausfallgruben

Regenwasserbewirtschaftung

Rohre, Entwässerung,
Wasserbau,
Wasserzählerschächte

Pflaster, Gartenplatten,
Bordsteine

Garten- und Landschaftsbau

Mönchbauwerke, Löschwasser-
behälter, Sonderbauteile

Raummodule

Schüttgut-Trennwände/
Stellwände, Brücken

Kabelbau, Schächte
viereckig mit Zubehör

Fertigbeton

Garagen

Transport, Ladungssicherung

Geschäftsbedingungen,
technische Hinweise,
Stichwortverzeichnis



Abbildungen können ggf. abweichen!

NEU

Schachtabdeckung in Beton-Guss

mit Rahmen, lichte Weite 610 mm

Art. Nr.	Klasse	Bezeichnung	Bauhöhe mm	Gewicht kg	Preis € ohne MwSt	Preis € inkl. MwSt
50150	B 125	ohne Belüftung	130	104	185,00	220,15
50151	B 125	mit Belüftung	130	106	185,00	220,15
50153	B 125	tagwasserdicht, 3-fach verschraubt	130	153	470,00	559,30
50405	D 400	ohne Belüftung mit Einlage	160	191	306,00	364,14
504051	D 400	mit Belüftung mit Einlage	160	193	306,00	364,14
50403	D 400	tagwasserdicht, 3-fach verschraubt	160	186	509,00	605,71
50410		Universalschlüssel für tagwasserdichte Abdeckungen, Beton-Guss Abdeckungen, Göbeldeckel, Schachtringdeckel			98,70	117,45

Straßenablauf / Einlaufrost Beton-Guss

mit Rahmen, lichte Weite 610 mm

Art. Nr.	Klasse	Höhe mm	Gewicht kg	Preis € ohne MwSt	Preis € inkl. MwSt
50152	B 125	130	105	219,00	260,61
50252	C 250	160	177	393,00	467,67

Schmutzfänger

verzinkt, zu Schachtabdeckung Beton-Guss und Straßenablauf Beton-Guss

Art. Nr.		Gewicht kg	Preis € ohne MwSt	Preis € inkl. MwSt
50001	schwere Ausführung I.W 610	7,5	37,00	44,03

Göbeldeckel

lichte Weite 610 mm, Betonrahmen, Beton-Guss Deckel, ohne Belüftung

Art. Nr.		Höhe mm	Gewicht kg	Preis € ohne MwSt	Preis € inkl. MwSt
50004	50 kN	80	85	92,00	109,48

Göbeldeckel Vollguss

mit Rahmen, lichte Weite 625 mm, schwarz lackiert, ohne Belüftung

Art. Nr.		Rahmenhöhe mm	Gewicht kg	Preis € ohne MwSt	Preis € inkl. MwSt
50005	50 kN	100	24	155,00	184,45

Konendeckel

lichte Weite 625 mm

Art. Nr.		Stärke mm	Gewicht kg	Preis € ohne MwSt	Preis € inkl. MwSt
16200	begehbar	60	72	52,20	62,12
16202	Ausheber für Konendeckel			13,85	16,48

Schachtabdeckung auspflasterbar, KL B 125

Außenmaß 700 x 700 mm, mit Rahmen und unterseitigem Aufnahmering für Schachthalsöffnung I.W. 625 mm

Art. Nr.	Bezeichnung	Wannentiefe mm	Bauhöhe mm	Gewicht kg	Preis € ohne MwSt	Preis € inkl. MwSt
57010*	verzinkt	95	100	26	auf Anfrage	
57011*	Edelstahl V2A	95	100	26	auf Anfrage	
57012*	Aushebehaken				auf Anfrage	

* nur auf Bestellung

Schachtringdeckel

Art. Nr.	lichte Weite mm	Außen-durchmesser mm		Stärke mm	Gewicht kg	Preis € ohne MwSt	Preis € inkl. MwSt
16000	600	720	begehbar	50	55	71,00	84,49
18000	800	980	begehbar	50	100	110,75	131,79
18001	800	980	für Pkw-Verkehr	65	120	126,20	150,18
11000	1000	1180	begehbar	50	130	148,70	176,95
11001	1000	1180	für Pkw-Verkehr	65	170	168,50	200,52

Schachtabdeckung mit Dunsthut Ø 150 mm aus Edelstahl V2A

inkl. 1 Schachtschlüssel, tagwasserdicht, auf Betonkranz (Schachtvierung) montiert und abgedichtet, mit Gasdruckfeder

Art. Nr.	lichte Weite mm	Außenmaß mm	Dämmung	Höhe mm	Gewicht kg	Preis € ohne MwSt	Preis € inkl. MwSt
50041*	800 x 800	1200 x 1200	ohne	200	425	auf Anfrage	
50042*	800 x 800	1200 x 1200	mit	200	433	auf Anfrage	
50049*	1000 x 1000	1400 x 1400	ohne	200	512	auf Anfrage	
50052*	1000 x 1000	1400 x 1400	mit	200	523	auf Anfrage	
50065*	Aufpreis für Absperrmöglichkeit mit PZ-Schloss inkl. 2 Schlüssel					auf Anfrage	
50068*	Ersatz-Schachtschlüssel					35,40	42,13

weitere Größen auf Anfrage

Schachtabdeckung mit Dunsthut Ø 100 mm aus Tränenblech

feuerverzinkt, mit Absperrmöglichkeit, tagwasserdicht, auf Betonkranz (Schachtvierung) montiert und abgedichtet

Art. Nr.	lichte Weite mm	Außenmaß mm	Dämmung	Höhe mm	Gewicht kg	Preis € ohne MwSt	Preis € inkl. MwSt
50043	800 x 800	1200 x 1200	ohne	200	425	auf Anfrage	

Abdeckung lichte Weite 800 x 800 mm, KL D 400

Tränenblechdeckel mit Betonrahmen, LKW-befahrbar, jedoch nicht für fließenden Verkehr geeignet. Deckel feuerverzinkt, mit 2 Stück Edelstahlgasdruckfedern und 2 Reiberverschlüssen, **Öffnungswinkel 90°**, gas- und tagwasserdicht, inkl. 1 Stück Öffnungshaken mit 17er Nuss verzinkt

Art. Nr.	Außenmaß mm	Bezeichnung	Bauhöhe mm	Gewicht kg	Preis € ohne MwSt	Preis € inkl. MwSt
57273	1180 x 1180	bodenebener Deckel	170	400	2.717,00	3.233,23

Abdeckung lichte Weite 1000 x 1000 mm, KL D 400

Tränenblechabdeckung mit Betonrahmen, LKW-befahrbar, jedoch nicht für fließenden Verkehr geeignet. Deckel feuerverzinkt, mit 2 Stück Edelstahlgasdruckfedern und 2 Reiberverschlüssen, **Öffnungswinkel 90°**, gas- und tagwasserdicht, inkl. 1 Stück Öffnungshaken mit 17er Nuss verzinkt

Art. Nr.	Außenmaß mm	Bezeichnung	Bauhöhe mm	Gewicht kg	Preis € ohne MwSt	Preis € inkl. MwSt
51001*	1400 x 1400	bodenebener Deckel	200	520	4.024,00	4.788,56

* nur auf Bestellung

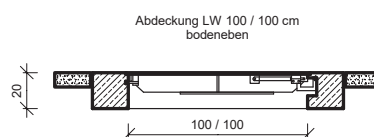
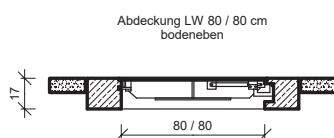



Filterelement für Sickerschächte

Filtersack aus mechanisch verfestigtem Geoverbundstoff, zweistufig aufgebaut mit Spannring inkl. Spannkolben

Art. Nr.	lichte Weite mm	Höhe mm	Preis € ohne MwSt	Preis € inkl. MwSt
50100	1000	1000	794,75	945,75
50120	1200	1000	872,30	1.038,04
50155	1500	1000	1.003,90	1.194,64
50202	2000	1000	1.277,90	1.520,70
50250	2500	1000	1.507,55	1.793,98

Fugendichtband

aus Butylkautschuk, dauerhaft flexibel, druckwasserdicht, Verpressung ca. 50% auf min. 10 mm Banddicke, Abgabe nur in ganzen Gebinden



Art. Nr.	Maße	Gebinde l/m	Preis €/l/m ohne MwSt	Preis €/l/m inkl. MwSt
52223	22 x 22 mm	3,5	7,60	9,04
50322	30 x 30 mm	3,0	13,20	15,71
30320	PVC-Distanzplatten 70/70/10 mm	3 Stück / l/m	3,00	3,57

Abdichtungsmittel, Reparaturmörtel

Abgabe nur in ganzen Gebinden

Art. Nr.	Bezeichnung	Einsatzgebiet	Verarb.- Zeit ca.	Gebinde kg	Preis € pro Gebinde ohne MwSt	Preis € pro Gebinde inkl. MwSt
50454	Schnellzement	schneller Montage- und Abdichtmörte	3 Min.	15	58,15	69,20
50303	Reparatur- und Abdichtungsmittel	Herstellung von Hohlkehlen, Ausbessern von Fehlstellen an Betonteilen im Feuchtigkeitsbereich	7 Min.	15	99,50	118,41
50310	Vergussmörtel 0/8	Vergießen von Fugen und Öffnungen für hohe statische Belastungen	30 Min.	25	27,70	32,96
50326	Dichtungsschlämme	Abdichtung von Flächen und Fugen	90 Min.	25	83,50	99,37
50308	Fugenmörtel	Abdichtung und Lastausgleich für Schachtringfugen und ähnliches ca. Bedarfsmenge pro Fuge: Ø 100 cm – ca. 10 kg Ø 120 cm – ca. 12 kg Ø 150 cm – ca. 15 kg Ø 200 cm – ca. 20 kg Ø 250 cm – ca. 25 kg (Diese Angaben sind ohne Gewähr)	45 Min.	25	30,30	36,06

Die Verarbeitungszeit variiert je nach Lufttemperatur

Markierungsfarbe mit Schreibsprühkopf

durch das 360°-Kugelkopfvventil lassen sich die Dosen in jeder Lage aussprühen



Art. Nr.	Inhalt ml	Farbe	Preis € ohne MwSt	Preis € inkl. MwSt
50318	500	blau	12,25	14,58

Kernbohrung

bis 150 mm Wandstärke; größere Wandstärke auf Anfrage

Art. Nr.	Bohrloch-Ø mm	Preis € ohne MwSt	Preis € inkl. MwSt
33080	80	85,60	101,86
33102	100	88,80	105,67
33110	110	90,70	107,93
33127	132	93,00	110,67
33137	138	96,30	114,60
33152	152	100,30	119,36
33187	186	107,30	127,69
33200	200	118,40	140,90
33225	225	123,10	146,49
33250	250	142,20	169,22
33276	276	162,80	193,73
33300	300	180,20	214,44
33343	343	202,10	240,50
33252	426	215,50	256,45
33251	450	229,00	272,51

Pressdichtung

gegen drückendes Wasser für verschiedene Rohre bei Kernbohrungen oder Wand Einführungen, zum Teil mit perforierten Einschnitten zum Heraustrennen. Verpressung der 60 mm starken Gummiplatten durch beidseitige 4 mm starke Edelstahlbleche mit Schrauben.

Art. Nr.	Bohrung mm	Rohraußen-Ø mm	Rohr-Ø in Zoll	Preis € ohne MwSt	Preis € inkl. MwSt
51130	100	28-35	1	58,65	69,79
51137	100	37-43	1¼	58,65	69,79
51145	100	45-51	1½	58,65	69,79
51101	100	54-63	2	58,65	69,79
51502	150	80-90		138,20	164,46
51501	150	95-105		138,20	164,46
51500	150	102-112	Standard-Pressdichtung	99,70	118,64
52516	200	98-114	Standard-Pressdichtung	115,00	136,85
52201	200	154-162	Standard-Pressdichtung	137,10	163,15

weitere Größen auf Anfrage

Bohrdichtung

für den nachträglichen Anschluss von PVC/PE-Rohr auf ein gebohrtes Betonteil, zugelassen bis 0,5 bar

Art. Nr.	DN	Bohrdurchmesser mm	Preis € ohne MwSt	Preis € inkl. MwSt
53100	110	138	19,60	23,32
53150	160	186	29,40	34,99
53200	200	225	36,70	43,67
53251	250	276	43,55	51,82
53300	315	343	51,15	60,87
53400	400	426	62,80	74,73

Tauchschale

inkl. Blitzanker M6/65 V4A

Art. Nr.	Bezeichnung	lichte Breite mm	lichte Tiefe mm	Höhe mm	Preis € ohne MwSt	Preis € inkl. MwSt
334032	Edelstahl für Zu- bzw. Abläufe DN 160-200 1,5 mm stark, mit 4 Bohrungen, 4x gekantet	270	150	416	115,50	137,45
334033	Edelstahl für Zu- bzw. Abläufe DN 250-315 1,5 mm stark, mit 6 Bohrungen, 4x gekantet	385	200	625	169,60	201,82
334034	Edelstahl für Zu- bzw. Abläufe DN 400-450 1,5 mm stark, mit 6 Bohrungen, 4x gekantet	500	225	750	225,90	268,82
33403	Kunststoff für Zu- bzw. Abläufe DN 160-250 2 mm stark, mit 4 Bohrungen, 2x gekantet	300	200 halbrund	500	66,80	79,49

weitere Größen und zweigeteilte Ausführung auf Anfrage





Steigeisen zum Andübeln



Steigeisenanker



Steigbügel Form B



Steigbügel Edelstahl Form B

Steigeisen und Steigbügel, lose

Art. Nr.			Preis € ohne MwSt	Preis € inkl. MwSt
50008°	nach EN 13101	Steigeisen zum Andübeln	22,00	26,18
EB50030°	nach DIN 1211-3/ 1212-3	Steigeisenanker aus V4A für Steigeisen zum Andübeln	10,20	12,14
50011 ^x	nach DIN 19555	Steigbügel Form B lose, Stahlkern mit PP-Ummantelung, schwarz	12,30	14,64
50007 ^x	nach DIN 19555	Steigbügel Form B lose, Edelstahlkern (Werkstoff 1.4541) mit PP-Ummantelung, orange	25,40	30,23

° Bohrloch \varnothing 14 mm, Tiefe 60 mm

^x Bohrloch \varnothing 25 mm, Tiefe 70 mm

Einstiegshilfe

zum Andübeln, auf 1100 mm Nutzhöhe ausziehbar

° inkl. Befestigungsmaterial

Art. Nr.	Bezeichnung	Preis € ohne MwSt	Preis € inkl. MwSt
53511°	Hülse mit Haltestange verzinkt, für gerade Schachtwand	143,10	170,29
53512°	Hülse mit Haltestange Edelstahl, für gerade Schachtwand	233,30	277,63
53513°	Hülse aus Edelstahl, für Schachthals DN 1000 mit Muffe, passend für optimierten Einstieg	71,70	85,32
53514°	Hülse aus Edelstahl, für Schachthals DN 1200 mit Muffe	77,50	92,23
53516	Haltestange mit "Fahne" aus Edelstahl, für Schachthälse, 38 mm Durchmesser, 1700 mm Gesamtlänge	201,60	239,90

Einstiegsleiter, Sprossenbreite 300 mm

mit Konsolen zum Andübeln, mit Befestigungsmaterial, Sprossenabstand 280 mm

Holmquerschnitt 50/25 mm, Sprossenquerschnitt 25/32 mm

Art. Nr.	Bezeichnung	Höhe mm	Preis € ohne MwSt	Preis € inkl. MwSt
53320	verzinkt	2035	248,00	295,12
53324*	Aufpreis für jede weitere Sprosse (+280 mm)		34,10	40,58
53420	Edelstahl V2A	2035	auf Anfrage	
53424*	Aufpreis für jede weitere Sprosse (+280 mm)		auf Anfrage	

Einstiegsleiter, nach Regelplan Stadtwerke München

mit Flanschkonsolen verstellbar, Klemmschelle für Flansche höhenverstellbar, Befestigungsmaterial

Sprossenbreite 300 mm, Holmquerschnitt 50/20x2 mm, Sprossen U-Profil gelocht 35/35 mm

Art. Nr.	Bezeichnung	Höhe mm	Preis € ohne MwSt	Preis € inkl. MwSt
53820*	Edelstahl V4A	2035 cm	auf Anfrage	

weitere Höhen auf Anfrage

Einstiegsleiter, Sprossenbreite 400 mm

mit Konsolen zum Andübeln, Befestigungsmaterial, Sprossenabstand 280 mm,

Holmquerschnitt 50/25 mm, Sprossenquerschnitt 25/32 mm, mit doppelholmiger, ausziehbarer

Einstiegshilfe in Kastenform, 90 mm überstehend

Art. Nr.	Bezeichnung	Höhe mm	Preis € ohne MwSt	Preis € inkl. MwSt
535211*	Edelstahl V2A	2035	auf Anfrage	
53524*	Aufpreis für jede weitere Sprosse (+280 mm)		auf Anfrage	

Edelstahlleitern mit Fallschutzschiene und Zubehör auf Anfrage

* nur auf Bestellung

 Einstiegshilfe für Schachthals
DN 1000 mit optimierten
Einstieg



Schachtmaterial
DIN 4034 Teil 1

Pumpenschächte, Jauche- und
Güllebehälter, Pelletsbehälter

Schachtmaterial
DIN 4034 Teil 2

Abdeckungen,
Schachtzubehör

Abscheider, Dreikammer-Ausfallgruben

Regenwasserbewirtschaftung

Rohre, Entwässerung,
Wasserbau,
Wasserzählerschächte

Pflaster, Gartenplatten,
Bordsteine

Garten- und Landschaftsbau

Mönchbauwerke, Löschwasser-
behälter, Sonderbauteile

Raummodule

Schüttgut-Trennwände/
Stellwände, Brücken

Kabelbau, Schächte
viereckig mit Zubehör

Fertigbeton

Garagen

Transport, Ladungssicherung

Geschäftsbedingungen,
technische Hinweise,
Stichwortverzeichnis



Leichtflüssigkeitsabscheider Klasse I

nach EN 858 und DIN 1999-100 mit Koaleszenztechnik, Schlammfang und vorinstalliertem Probenahmeanschluss, Abdeckung Kl. D 400

Oleparator-C-OST (beschichtet), Zulassung Z-54.3-451



Art. Nr.	Nenngröße NS	Anschluss DN	Außen ø mm	Schlammfang Inhalt Liter	Einlauf-tiefe mm	Gesamt-tiefe mm	Gesamt-gewicht kg	schwerst. Einzelteil kg	Preis € ohne MwSt	Preis € inkl. MwSt
57103*	3	110	1270	600	680	1800	2305	1770	5.258,00	6.257,02
57104*	4	160	1270	800	705	1800	2313	1778	5.888,00	7.006,72
57106*	6	160	1270	1200	735	2230	2780	2245	6.421,00	7.640,99
57108*	8	160	1820	1600	685	2125	5263	4006	7.801,00	9.283,19
57110*	10	160	1820	2000	650	2325	5666	4409	7.854,00	9.346,26

Eine Abholung ist nicht möglich, Transportkosten auf Anfrage

Zubehör zu Leichtflüssigkeitsabscheider:

Art. Nr.	Bezeichnung	Preis € ohne MwSt	Preis € inkl. MwSt
55041*	Alarmanlage zur Kontrolle der Ölschichtdicke + Aufstau bestehend aus: Procurat-Überwachungsgerät inkl. Gehäuse Sondenhalter zum Andübeln, Ölsonde mit 5 m Kabel, Aufstausonde mit vorinstalliertem 5 m Kabel, Klemmanschlussdose Schutzart IP 67. Die max. Abwassertemperatur im Abscheider darf beim Einsatz der Procurat-Alarmanlage 40°C nicht überschreiten	1.821,00	2.166,99
55043*	Verbindungskabel zur Verlegung im Leerrohr Zum Verbinden von Kabelkupplung und Überwachungsgerät	pro lfm 8,90	10,59

Fettkompaktabscheider

nach EN 1825 und DIN 4040-100 mit Schlammfang und vorinstalliertem Probenahmeanschluss, Abdeckung Kl. D 400, Zulassung Z-54.1-429, **Lipumax-C-FST** (beschichtet)



Art. Nr.	Nenngröße NS	Anschluss DN	Außen ø mm	Schlammfang Inhalt Liter	Einlauf-tiefe mm	Gesamt-tiefe mm	Gesamt-gewicht kg	schwerst. Einzelteil kg	Preis € ohne MwSt	Preis € inkl. MwSt
54102*	2	110	1270	200	680	1800	2984	2450	4.291,00	5.106,29
54104*	4	160	1270	400	715	2075	3434	2900	4.748,00	5.650,12
54107*	7	160	1475	700	710	2190	4607	3800	5.859,00	6.972,21
54110*	10	160	1800	1000	735	2750	4892	3800	6.386,00	7.599,34

Eine Abholung ist nicht möglich, Transportkosten auf Anfrage

Probenahmeschacht für Abscheider

Schachtunterteil, mit geradem Durchlauf, mit integrierter Dichtung für PP-Rohr
Inkl. 3 eingebaute Kugelkopfancker, Muffenschragstellung 1 %, Gerinnegefälle 1 %
Schachtkörper, Gerinne und Auftritt in einem Guss monolithisch gefertigt
Betongüte C 40 / 50

Art. Nr.	I.W. mm	Gerinne DN	Einlaufhöhe mm	Höhe mm	Absturz-höhe mm	Gewicht kg	Preis € ohne MwSt	Preis € inkl. MwSt
86514	1000	150	515	825	160	1490	609,50	725,31

Schachtmaterialien dazu siehe Seite 16-19

* nur auf Bestellung

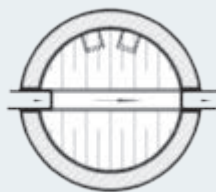

Dreikammer-Ausfallgruben

nach EN 12566-1, runde Ausführung, monolithischer, fugenloser Stahlbetonbehälter DIN 4034-2
 lichte Weite 2500 mm mit Göbeldeckel 50 kN,
 Einlauftiefe 825 mm, Auslauftiefe 1135 mm

Die Versetzung der Ausfallgrube mit 5,5 m³ kann in eine bauseits fertiggestellte Baugrube erfolgen.

Die Ausfallgrube mit 8,0 m³ kann bodeneben abgeladen, aber nicht versetzt werden.

Die Ausfallgrube mit 10,5 m³ muss bauseits abgeladen und versetzt werden.

Zu- und Ablauf für PVC-Rohr DN 160

Art. Nr.	Nutzinhalt m ³	Gesamt tiefe mm	Außen-Ø mm	schwerstes Einzelteil kg	Gewicht kg	Preis € ohne MwSt	Preis € inkl. MwSt
33256*	5.5	2305	2700	5840	7380	auf Anfrage	
33259*	8.0	2805	2700	6970	8800	auf Anfrage	
332512*	10.5	3405	2700	8850	10690	auf Anfrage	

* nur auf Bestellung

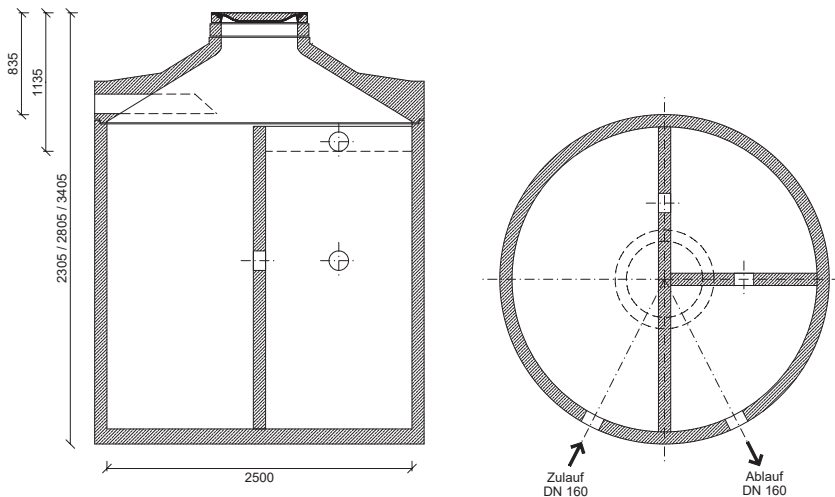

Regenwasserbewirtschaftung

REGENWASSERNUTZUNG



REGENWASSERRÜCKHALTUNG/
GEDROSSELTE ABLEITUNG



REGENWASSERVERSICKERUNG



REGENWASSERBEHANDLUNG



REGENWASSERVERDUNSTUNG/
ENTSIEGELUNG





Schachtmaterial
DIN 4034 Teil 1

Pumpenschächte, Jauche- und
Güllebehälter, Pelletsbehälter

Schachtmaterial
DIN 4034 Teil 2

Abdeckungen,
Schachtzubehör

Abscheider, Dreikammer-
Ausfallgruben

Regenwasserbewirtschaftung

Rohre, Entwässerung,
Wasserbau,
Wasserzählerschächte

Pflaster, Gartenplatten,
Bordsteine

Garten- und Landschaftsbau

Mönchbauwerke, Löschwasser-
behälter, Sonderbauteile

Raummodule

Schüttgut-Trennwände/
Stellwände, Brücken

Kabelbau, Schächte
viereckig mit Zubehör

Fertigbeton

Garagen

Transport, Ladungssicherung

Geschäftsbedingungen,
technische Hinweise,
Stichwortverzeichnis



Regenwasserspeicher, Zisterne

DIN 4034-2

in Ringbauweise mit Zu- und Ablauf DN 110, ohne Deckel*

Das in der Zisterne gesammelte Wasser kann für die Waschmaschine, Toilettenspülung oder für die Gartenbewässerung genutzt werden. Eine separate, vom Trinkwasser getrennte Installation, ist dabei zu erstellen.



Art. Nr.	Nutzinhalt Liter	lichte Weite mm	Gesamt- tiefe mm	Einlauf- tiefe mm	schwerstes Teil kg	Ges.- Gewicht kg	Preis € ohne MwSt	Preis € inkl. MwSt
11300	3.000	1500	2720	865	1650	3430	1.132,00	1.347,08
11385	3.880	1500	3230	865	1650	3990	1.262,60	1.502,49
11473	4.770	1500	3730	865	1650	4550	1.376,40	1.637,92
11527	5.340	2000	2720	865	2720	5210	1.574,00	1.873,06
11685	6.910	2000	3230	865	2720	5950	1.746,30	2.078,10
11841	8.480	2000	3730	865	2720	6690	1.887,70	2.246,36
11109	10.800	2500	3330	520	2910	8950	3.221,60	3.833,70
11133	13.250	2500	3830	520	3970	10010	3.531,70	4.202,72

weitere Größen auf Anfrage

*Deckel siehe Seite 48

Fugenmörtel siehe Seite 50

Gesamttiefe und Einlaufhöhe sind mit jeweils 1cm Mörtelfuge gerechnet.



Wirbelfeinfilter

zum Einbau ins Erdreich vor dem Regenwasserspeicher,
Filtersieb in Edelstahl 0,44 mm MW, Deckel befahrbar für Fahrzeuge bis 300 kN, I.W. 300 mm
mit 500 mm Verlängerung (bauseitig kürzbar), Material Polypropylen

Art. Nr.	geeignet für Dachflächen bis	Höhe mm	Einlauf-tiefe mm	Höhenversatz zwischen Zu- u. Ablauf	Anschluss Speicher-wasser-ablauf	Anschluss Zulauf und Schmutzw.-ablauf	Preis € ohne MwSt	Preis € inkl. MwSt
11068*	200 m ²	540	240-740	210 mm	DN 110	DN 110	418,70	498,25
11069*	500 m ²	780	270-770	310 mm	DN 110	DN 160	580,40	690,68

Regenwasserfilter Alpha Clean

zur Montage in der Zisterne, mit Edelstahl-Spaltsiebfiltereinsatz 0,8 mm MW,
mit vormontierter Rückstauklappe

Art. Nr.	Bezeichnung	geeignet für Dachflächen bis	Anschluss Zu- u. Ablauf	Preis € ohne MwSt	Preis € inkl. MwSt
11910	100	300 m ²	DN 110	371,65	442,26
11915*	150	620 m ²	DN 160	684,40	814,44

Regenwasserfilter Evo Basket INOX

zur Montage in der Zisterne, mit integriertem Schmutzfangkorb aus hochwertigem Edelstahl,
Maschenweite 0,55 mm. Durch den herausnehmbaren Schmutzfangkorb ist dieser Filter einfach zu reinigen und zu warten.

Art. Nr.	Anschluss Zulauf	geeignet für Dachflächen bis	Preis € ohne MwSt	Preis € inkl. MwSt
11920*	DN 110	213 m ²	316,25	376,34

Beruhigter Zulauf mit Teleskop-Anschluss

Art. Nr.	Anschluss Zulauf	Preis € ohne MwSt	Preis € inkl. MwSt
11067	DN 110	der beruhigte Zulauf verhindert ein Aufwirbeln der Sedimentationsschicht; der in der Höhe verstellbare Teleskop-Anschluss erleichtert den Einbau.	105,00 124,95

- ① Regenwasserzulauf
- ② Speicherwasserablauf
- ③ Schmutzwasserablauf

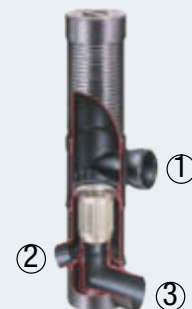

Wirbelfeinfilter

Alpha Clean

EVO Basket INOX

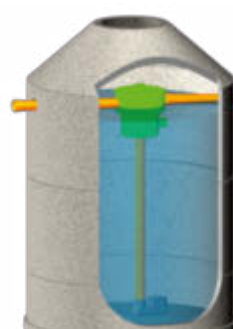
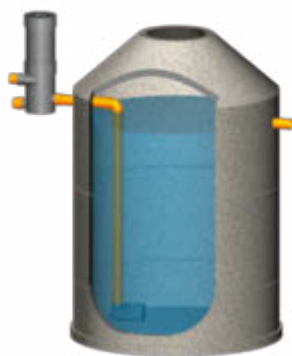

Die Filterelemente und Schmutzfänge sind regelmäßig zu reinigen bzw. zu entleeren.
Nur mit sauberen Filterelementen ist eine effektive Befüllung der Zisterne mit gefiltertem Regenwasser gegeben!

* nur auf Bestellung

inkl. Fracht bis 40 km und
inkl. 30 Min. für das Versetzen



Regenwasserspeicher DN 2000

DIN 4034-2

in **monolithischer Rundbauweise** mit 100 mm Wandstärke, schalungserhärtert, inkl. mitgelieferten Göbeldeckel 50 kN.

Der Schachthals mit zentrischer Öffnung DN 625 mm muss bauseits aufgemörtelt werden.

Zu- und Ablauf DN 110, mit integrierten Dichtungen, sind im Betonbehälter bereits eingebaut.

Mit 3 eingebauten Gewindeankern Rd 24 im Behälter.

Typ Standard

inkl. KG-Material zum bauseitigen Einbau

Art. Nr.	Nutzinhalt Liter	lichte Weite mm	Gesamt-tiefe mm	Einlauf-tiefe mm	Auslauf-tiefe mm	schwerstes Teil kg	Ges.-Gewicht kg	Preis € ohne MwSt	Preis € inkl. MwSt
40041*	3800	2000	2350	980	1010	3590	4695	2.274,00	2.706,06
40025*	5400	2000	2850	980	1010	4380	5485	2.411,90	2.870,16
40026*	6900	2000	3350	980	1010	5170	6275	2.542,30	3.025,34

Typ Luxus

mit Filterset eingebaut: AlphaClean 100-Filter, bis 300 qm Dachfläche, mit Rückstauklappe, Zulaufberuhigung und Filtertopf, inkl. KG-Material zum bauseitigen Einbau

Art. Nr.	Nutzinhalt Liter	lichte Weite mm	Gesamt-tiefe mm	Einlauf-tiefe mm	Auslauf-tiefe mm	schwerstes Teil kg	Ges.-Gewicht kg	Preis € ohne MwSt	Preis € inkl. MwSt
40010*	3800	2000	2350	980	980	3590	4695	2.790,00	3.320,10
40053*	5400	2000	2850	980	980	4380	5485	2.929,00	3.485,51
40066*	6900	2000	3350	980	980	5170	6275	3.060,00	3.641,40

Typ Klassik 100

mit Filterset lose: Wirbelfeinfiter bis 200 qm Dachfläche, Zulaufberuhigung und Filtertopf, inkl. KG-Material zum bauseitigen Einbau.

Art. Nr.	Nutzinhalt Liter	lichte Weite mm	Gesamt-tiefe mm	Einlauf-tiefe mm	Auslauf-tiefe mm	schwerstes Teil kg	Ges.-Gewicht kg	Preis € ohne MwSt	Preis € inkl. MwSt
40078*	3800	2000	2350	750	1010	3590	4695	2.826,00	3.362,94
40086*	5400	2000	2850	980	1010	4380	5485	2.963,00	3.525,97
40095*	6900	2000	3350	980	1010	5170	6275	3.093,00	3.680,67

Achtung: Höhendifferenz vom Wirbelfilter Einlauf - Auslauf = 230 mm

Aufpreis

Art. Nr.	Bezeichnung	Preis € ohne MwSt	Preis € inkl. MwSt
5000142	Schachtabdeckung Beton-Guss Kl B 125 (Gesamttiefe, Zulauf und Auslaufftiefe erhöhen sich dadurch um 50 mm)	93,00	110,67
40110	Techniköffnung Anschluss DN 110 PVC /PE-HD Rohr	78,40	93,30
40160	Techniköffnung Anschluss DN 160 PVC /PE-HD Rohr	87,00	103,53

Zubehör

Art. Nr.	Bezeichnung	Einsatzgebiet	Verarb.-Zeit ca.	Gebinde kg	Preis € ohne MwSt	Preis € inkl. MwSt
50308	Fugenmörtel	Abdichtung und Lastausgleich für Schachtringfugen und ähnliches	45 Min.	25	30,30	36,06

* nur auf Bestellung

Technische Änderungen vorbehalten

Regenwasserspeicher DN 2500

DIN 4034-2

in **monolithischer Rundbauweise** mit 100 mm Wandstärke, schalungserhärtet, inkl. mitgelieferten Göbeldeckel 50 kN. Der schalungserhärtete Schachthals mit versetzter Öffnung DN 625 mm muss bauseits aufgemörtelt werden. Im Schachthals ist ein Zulauf DN 110 vorgesehen, der Auslauf DN 110 befindet sich im Unterteil. Mit 3 eingebauten Gewindeankern Rd 20 im Schachthals und 3 eingebauten Gewindeankern Rd 24 im Behälter.

Typ Standard

inkl. KG-Material zum bauseitigen Einbau

Art. Nr.	Nutzinhalt Liter	lichte Weite mm	Gesamt-tiefe mm	Einlauf-tiefe mm	Auslauf-tiefe mm	schwerstes Teil kg	Ges.-Gewicht kg	Preis € ohne MwSt	Preis € inkl. MwSt
402401*	5900	2500	2180	610	1030	4250	6135	2.624,00	3.122,56
402521*	7120	2500	2430	610	1030	4750	6635	2.822,30	3.358,54
402651*	8340	2500	2680	610	1030	5250	7135	3.035,00	3.611,65
402771*	9560	2500	2930	610	1030	5750	7635	3.251,90	3.869,76
402851*	10780	2500	3180	610	1030	6250	8135	3.471,80	4.131,44
402941*	12020	2500	3430	610	1030	6750	8635	3.715,90	4.421,92

Typ Luxus

mit Filterset lose: AlphaClean 100-Filter, bis 300 qm Dachfläche, mit Rückstauklappe, Zulaufberuhigung und Filtertopf und Siphon, inkl. KG-Material zum bauseitigen Einbau.

Art. Nr.	Nutzinhalt Liter	lichte Weite mm	Gesamt-tiefe mm	Einlauf-tiefe mm	Auslauf-tiefe mm	schwerstes Teil kg	Ges.-Gewicht kg	Preis € ohne MwSt	Preis € inkl. MwSt
400411*	5900	2500	2180	610	1030	4250	6135	3.150,00	3.748,50
400531*	7120	2500	2430	610	1030	4750	6635	3.349,00	3.985,31
400661*	8340	2500	2680	610	1030	5250	7135	3.561,00	4.237,59
400781*	9560	2500	2930	610	1030	5750	7635	3.778,00	4.495,82
400861*	10780	2500	3180	610	1030	6250	8135	3.998,00	4.757,62
400951*	12020	2500	3430	610	1030	6750	8635	4.252,00	5.059,88

Typ Klassik 100

mit Filterset Wirbelfeinfilter bis 200 qm Dachfläche, Zulaufberuhigung und Filtertopf und Siphon mit Kleintierschutz, inkl. KG-Material zum bauseitigen Einbau.

Art. Nr.	Nutzinhalt Liter	lichte Weite mm	Gesamt-tiefe mm	Einlauf-tiefe mm	Auslauf-tiefe mm	schwerstes Teil kg	Ges.-Gewicht kg	Preis € ohne MwSt	Preis € inkl. MwSt
411421*	5900	2500	2330	830	1180	4250	6220	3.291,00	3.916,29
411541*	7120	2500	2580	830	1180	4750	6720	3.469,00	4.128,11
411671*	8340	2500	2830	830	1180	5250	7220	3.672,00	4.369,68
411801*	9560	2500	3080	830	1180	5750	7720	3.909,00	4.651,71
411871*	10780	2500	3330	830	1180	6250	8220	4.138,00	4.924,22
411961*	12020	2500	3580	830	1180	6750	8720	4.403,00	5.239,57

Achtung: Höhendifferenz vom Wirbelfilter Einlauf - Auslauf = 210 mm

Aufpreis

Art. Nr.	Bezeichnung	Preis € ohne MwSt	Preis € inkl. MwSt
5000142	Schachtabdeckung Beton-Guss Kl B 125 (Gesamttiefe, Zulauf und Auslauftiefe erhöhen sich dadurch um 50 mm)	93,00	110,67
40110	Techniköffnung Anschluss DN 110 PVC /PE-HD Rohr	78,40	93,30
40160	Techniköffnung Anschluss DN 160 PVC /PE-HD Rohr	87,00	103,53

Zubehör – Fugenmörtel siehe Seite 60

* nur auf Bestellung

Technische Änderungen vorbehalten

inkl. Fracht bis 40 km und
inkl. 30 Min. für das Versetzen



Liefer- und Versetzkosten für monolithische Regenwasserspeicher

Die Preise verstehen sich **inklusive Fracht** von **40 km Umkreis** um Rosenheim sowie **60 Minuten** für Auf-/Abbauen und das Versetzen des Behälters in die bauseitige Grube zuzüglich LKW Mautkosten.

Der Durchmesser der Baugrube sollte je nach Bodenbeschaffenheit ca. 1,5 m größer als der Durchmesser des Behälters sein. Der Untergrund muss vor dem Einbringen der Zisterne mit einem ca. 10 cm hohen Sand- oder Kiesbett aufgeschüttet und verdichtet werden.

Zum Setzen der Zisterne muss der LKW (ca. 9,5 m Länge, 3 m Breite, 4 m Höhe und 40 to Gewicht) sicher bis an die Baugrube heranfahren und die seitlichen Stützen (2,6 m) ausfahren können. D. h. die Zufahrt zur Grube muss mind. 3,5 m breit, befestigt, befahrbar mit ca. 40 to und eben sein. Der Arbeitsraum von 6 x 10 m vor bzw. neben der Grube muss gewährleistet sein. Kann die Zisterne nicht gesetzt werden, wird diese in nächster Nähe zur Baustelle ebenerdig abgesetzt. Im Zweifel liegt die Entscheidung beim Fahrer. Das Versetzen wird dann bauseitig organisiert. Dadurch entstehende Mehrkosten trägt der Kunde bzw. Auftraggeber.

Verbleiben die Versetzhilfen auf der Baustelle, können diese in einwandfreiem Zustand, innerhalb von 6 Monaten nach der Ausgabe, zurückgegeben werden. Für den Preis der Ausgabe und der Gutschrift siehe Seite 164.



Traglasttabelle

Nutzinhalt	Schwerstes Bauteil	Maximale Auslage*
5900 l	4250 kg	ca. 15,5 m
7120 l	4750 kg	ca. 14,6 m
8340 l	5250 kg	ca. 13,7 m
9560 l	5750 kg	ca. 12,8 m
10780 l	6250 kg	ca. 11,8 m
12020 l	6750 kg	ca. 10,8 m

* Abstand Mitte Kran-Drehkranz bis Mitte Regenwasserspeicher
Traglasttabelle unter Vorbehalt!

Retentionsschacht mit Speicher- und Rückhaltevolumen

DIN 4034-2

in **Ringbauweise** mit **Speicher- und Rückhaltevolumen**, mit Zu- und Ablauf DN 110, ohne Deckel^x

Das Rückhaltevolumen wird mittels einer Retentionsdrossel, zeitlich verzögert in den Kanal abgegeben. Inkl. Retentionsdrossel DN 110 (Ablaufleistung 0,3 - 1,0 l/s), Überlaufrohr 500 mm mit Rohrschelle zur Befestigung, zum bauseitigen Einbau

Art. Nr.	Ges.-Nutz- volumen Liter	Rückhalte- volumen Liter	Speicher- volumen Liter	lichte Weite mm	Ges.- Tiefe mm	Zulauf- tiefe mm	Ablauf- tiefe mm	schwerst. Teil kg	Ges.- Gewicht kg	Preis € ohne MwSt	Preis € inkl. MwSt
11687*	7000	3150	3850	2000	3230	865	1875	1980	5960	2.168,80	2.580,87
11843*	8600	3150	5450	2000	3730	865	1875	2720	6700	2.310,20	2.749,14
11010*	11000	4950	6050	2500	3280	970	1945	2910	9000	3.638,70	4.330,05
11135*	13450	4950	8500	2500	3780	970	1965	3970	10060	3.948,80	4.699,07

Weitere Größen und Ablaufleistungen auf Anfrage.

^xDeckel siehe Seite 48

Gesamttiefe und Einlauftiefe sind mit jeweils 1cm Mörtelfuge gerechnet.

Durch Änderung der Ablaufhöhe ist das Verhältnis von Speicher- zu Rückhaltevolumen frei wählbar.



Retentionsschacht mit Retentionsdrossel



Retentionsschacht mit eingebautem AlphaClean 100 Filter
Aufpreise (siehe Seite 60)

Retentionsdrossel

bestehend aus: belüfteter Schwimmkugel mit Einlaufdüse

1500 mm Schlauch mit Schlauchklemmen, 500 mm Überlaufrohr mit Tülle

und Rohrschelle mit 200 mm Edelstahl Gewindestange u. Befestigungsdübel aus Messing.

Art. Nr.	DN	Ablaufleistung	Preis € ohne MwSt	Preis € inkl. MwSt
11903	110	0,3 - 1,0 l/s	379,90	452,08
11904	160	0,3 - 1,0 l/s	421,80	501,94
11905*	110	1,1 - 2,0 l/s	437,40	520,51
11906*	160	1,1 - 2,0 l/s	478,30	569,18

weitere Ablaufleistungen auf Anfrage



Retentionsdrossel Basis starr

bestehend aus KG2000-Muffenstopfen mit eingeschweißter PP-Einlaufdüse.

Die Ablaufdrossel sorgt für einen maximalen Abfluss, durch vorher definierte Abflussleistung, in Abhängigkeit der Einstauhöhe.

Art. Nr.	DN	Ablaufleistung	Preis € ohne MwSt	Preis € inkl. MwSt
11930*	110	max. 6,0 l/s	214,15	254,84
11931*	160	max. 11,0 l/s	264,70	314,99

weitere Durchmesser auf Anfrage

* nur auf Bestellung



Retentionsschacht mit Speicher- und Rückhaltevolumen

DIN 4034-2

in **monolithischer Rundbauweise** mit **Speicher- und Rückhaltevolumen**, Wandstärke 100 mm, schalungserhärtet, inkl. mitgelieferten Göbeldeckel 50 kN.

Das Rückhaltevolumen wird mittels einer Retentionsdrossel, zeitlich verzögert in den Kanal abgegeben. Im Behälter sind bereits die Retentionsdrossel DN 110 (Ablaufleistung 0,3 - 1,0 l/s) und das Überlaufrohr fertig montiert.

Mit 3 eingebauten Gewindeankern Rd 20 im Schachthals DN 2500 und 3 eingebauten Gewindeankern Rd 24 im Behälter

Art. Nr.	Ges.-Nutz- volumen Liter	Rückhalte- volumen Liter	Speicher- volumen Liter	lichte Weite mm	Ges.- tiefe mm	Zulauf- tiefe mm	Ablauf- tiefe mm	schwerst. Teil kg	Ges.- Gewicht kg	Preis € ohne MwSt	Preis € inkl. MwSt
41687*	7150	3150	4000	2000	3350	955	1955	5000	6020	2.706,90	3.221,21
41843*	8400	4400	4000	2000	3750	955	1955	5800	6820	2.826,60	3.363,65
41010*	11000	5000	6000	2500	3200	610	1800	6210	8095	3.636,40	4.327,32
41135*	13500	5400	8100	2500	3700	610	1800	7190	9075	4.153,40	4.942,55

* nur auf Bestellung

Technische Änderungen vorbehalten



DN 2000



DN 2500

Retentionsschacht

DIN 4034-2

in **monolithischer Rundbauweise** mit **Rückhaltevolumen**, Wandstärke 100 mm, schalungserhärtet, inkl. mitgeliefertem Göbeldeckel 50 kN.

Das Rückhaltevolumen wird mittels einer Retentionsdrossel, zeitlich verzögert in den Kanal abgegeben. Im Behälter sind bereits die Retentionsdrossel DN 110 (Ablaufleistung 0,3 - 1,0 l/s) und das Überlaufrohr fertig montiert. Mit eingebauten Gelenkstücken Baulänge 500 mm. Mit 3 eingebauten Gewindeankern Rd 20 im Schachthals und 3 eingebauten Gewindeankern Rd 24 im Behälter



Art. Nr.	lichte Weite mm	Rückhaltevolumen Liter	Ges.-Tiefe mm	Zulauf-tiefe mm	Ablauf-tiefe mm	schwerst. Teil kg	Behälter-anzahl	Ges.-Gewicht kg	Preis € ohne MwSt	Preis € inkl. MwSt
402402*	2500	5900	2430	610	2250	4750	1	6635	3.077,00	3.661,63
402522*	2500	7100	2680	610	2500	5250	1	7135	3.290,00	3.915,10
402652*	2500	8300	2930	610	2750	5750	1	7635	3.507,00	4.173,33
402772*	2500	9500	3180	610	3000	6250	1	8135	3.727,00	4.435,13
402852*	2500	10750	3430	610	3250	6750	1	8635	3.971,00	4.725,49

Retentionanlage

DIN 4034-2

in **monolithischer Rundbauweise** als Mehrbehälterausführung mit **Rückhaltevolumen**, Wandstärke 100 mm, schalungserhärtet, inkl. mitgeliefertem Göbeldeckel 50 kN.

Das Rückhaltevolumen wird mittels einer Retentionsdrossel, zeitlich verzögert in den Kanal abgegeben. Die Retentionsdrossel DN 250 (Ablaufleistung 2,0 l/s) und Überlaufrohr sind fertig montiert im letzten Behälter. Mit eingebauten Gelenkstücken Baulänge 500 mm. Mit 3 eingebauten Gewindeankern Rd 20 im Schachthals und 3 eingebauten Gewindeankern Rd 24 im Behälter.

Art. Nr.	lichte Weite mm	Rückhaltevolumen Liter	Ges.-Tiefe mm	Zulauf-tiefe mm	Ablauf-tiefe mm	schwerst. Teil kg	Behälter-anzahl	Ges.-Gewicht kg	Preis € ohne MwSt	Preis € inkl. MwSt
43183*	2500	18300	2700	1190	2430	6750	3	26205	auf Anfrage	
43244*	2500	24400	2700	1190	2430	6750	4	34940	auf Anfrage	

weitere Größen auf Anfrage



Schachtsysteme für Stauraumkanäle

Stauraumkanäle sind langgestreckte Speicherbauwerke, ausgeführt mit Ein- und Ablaufbauwerke und entsprechenden Rohrsystemen, abhängig von dem rechnerisch erforderlichen Beckenvolumen. Die Abflussdrosselung ist von einfachen Rohrdrosseln über Schwimmerdrosseln bis zu einem nachgeschalteten Drosselschacht möglich. Bauwerke in runder Ausführung bzw. eckiger Ausführung.

Preis auf Anfrage



* nur auf Bestellung

Mönchbauwerke/Einlaufbauwerk/Auslaufbauwerke

-individuelle Anfertigung

Ausstattungsmöglichkeiten:

- gegenüberliegende Betonnuten mit eingeschobenen Eichen-Stau-Brettern
- Gitterroste oder Grobrechen gegen Schwemmgut
- Zwischenwände mit Notüberlauf und Drosselöffnung für kontrollierten Ablauf
- Absperrschieber mit Spindeltrieb
- Schachtleitern mit oder ohne ausziehbarer Einstiegshilfe
- Rückwand mit einbetonierten Muffen nach Angabe, für gelenkigen Anschluss der Rohrleitung
- Kronen-Abdeckung mit Gitterrost, verzinkt oder in Edelstahl
 - mit/ohne rutschhemmender Oberfläche
 - mit/ohne Verklemmung
- Absturzsicherung durch Geländer
- Boden mit Gerinneausbildung

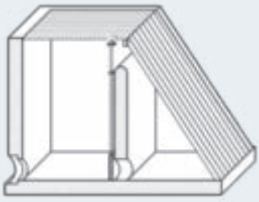

Mönch- und Einlaufbauwerke fertigen wir in jeder gewünschten geometrischen Form



mit 3-seitigem Notüberlauf und Treibgutschutz durch Wellengitter



mit 2-lagigen Eichenbohlen zum Aufstau

Teichmönch

für Fischweiher, mit einbetonierter PVC-Muffe DN 200

Art. Nr.		Höhe cm	Gewicht kg	Preis € ohne MwSt	Preis € inkl. MwSt
25060	Bodenteil 50/60	150	485	598,40	712,10
25061	Aufsatz	50	150	392,40	466,96
25062*	Aufsatz	75	225	406,10	483,26
25063	Aufsatz	100	300	439,80	523,36
25064	Aufsatz	125	375	498,90	593,69
	eingebaute PVC-Muffen bis DN 315 möglich			auf Anfrage	
25066	Absperrbohlen zweilagig aus Eiche 4 cm stark, 100 cm hoch			313,80	373,42
25067	Einlaufgitter verzinkt, MW 30/30, 700 mm hoch			95,00	113,05
25068	Gitterrost verzinkt, zur oberen Abdeckung, MW 30/30 mm, rutschhemmend, mit Winkelrahmen, Befestigungslaschen, V4A-Blitzanker ø 6 mm			228,00	271,32
25069	Bretthaken aus V2A Flachstahl 40/4 mm, fertig angeschraubt (Bedarf ca. 12 Stück pro lfm)			11,90	14,16

weitere Größen auf Anfrage, weitere Informationen auf Seite 122-123

* nur auf Bestellung

Schieber-, Drossel-, Verteiler- oder Havarieschächte

z.B. für die Verwendung als Rückstauschacht für Hochwassergebiete oder Schächte zur Abflußbegrenzung;

- Spindelschieber aus Edelstahl fertig eingebaut, mit manuellem oder E-Antrieb
- viele Schieberbauformen von verschiedenen Herstellern möglich
- mit oder ohne Gerinneausbildung

Runde Ausführung

nach EN 1917, DIN V 4034-1 / Typ 2

System Bernrieder Perfect

Anschlüsse für gelenkige Einbindung der Zu- und Abläufe

Art. Nr.	lichte Weite mm	Anschluss mm	Gerinne Richtung	Preis € ohne MwSt	Preis € inkl. MwSt
30100*	1000	150 - 400	gerade	auf Anfrage	
30120*	1200	150 - 500	gerade	auf Anfrage	
30150*	1500	150 - 600	gerade	auf Anfrage	

Weitere Ausführungen sind möglich, wie z.B. gekrümmtes Gerinne, oder mehrere Anschlüsse.

Eckige Ausführung

Anschlüsse objektbezogen

Außenlänge mm	Außenbreite mm	Außenhöhe mm	Preis € ohne MwSt	Preis € inkl. MwSt
bis 8990	bis 3480	bis 3200	auf Anfrage	

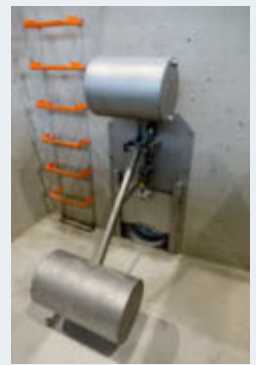

* nur auf Bestellung

Sickeranlagen

DIN 4034-2 gemäß Arbeitsblatt DWA-A 138 Typ A und B

Typ A

bestehend aus:

- Schachtkonus Höhe 600 mm (bei DN 2500 AP-F + Schachtkonus Höhe 600 mm)
- Schachtring Höhe 500 mm für bauseitigen Zulauf
- Sickerling Höhe 1000 mm
- Schachtring Höhe 500 mm

Art. Nr.	lichte Weite mm	Gesamt- tiefe mm	schwerstes Teil kg	Gesamt- gewicht kg	Preis € ohne MwSt	Preis € inkl. MwSt
10000	1000	2600 ^x	760	1965	332,00	395,08
11200	1200	2600 ^x	860	2310	530,50	631,30
15000	1500	2600 ^x	1100	2880	747,90	890,00
12000	2000	2600 ^x	1460	3960	1.080,90	1.286,27
12500	2500	2930 ^x	3210	7755	2.841,70	3.381,62

Filterelement für Sickeranlage Typ A

Filtersack aus mechanisch verfestigtem Geoverbundstoff, zweistufig aufgebaut mit Spannring inkl. Spannkolben

Art. Nr.	lichte Weite mm	Höhe mm	Preis € ohne MwSt	Preis € inkl. MwSt
50100	1000	1000	794,75	945,75
50120	1200	1000	872,30	1.038,04
50155	1500	1000	1.003,90	1.194,64
50202	2000	1000	1.277,90	1.520,70
50250	2500	1000	1.507,55	1.793,98

Typ B

bestehend aus:

- Schachtkonus Höhe 600 mm (bei DN 2500 AP-F + Schachtkonus Höhe 600 mm)
- Schachtring Höhe 500 mm für bauseitigen Zulauf
- Schachtring Höhe 1000 mm
- Schachtring Höhe 500 mm
- Sickerling Höhe 500 mm

Art. Nr.	lichte Weite mm	Gesamt- tiefe mm	schwerstes Teil kg	Gesamt- gewicht kg	Preis € ohne MwSt	Preis € inkl. MwSt
10001	1000	3100 ^x	780	2365	392,80	467,43
11201	1200	3100 ^x	920	2800	616,50	733,64
15001	1500	3100 ^x	1120	3390	865,60	1.030,06
12001	2000	3100 ^x	1480	4710	1.230,40	1.464,18
12501	2500	3360 ^x	3210	8875	3.201,90	3.810,26

^xzuzüglich Abdeckung siehe Seite 48

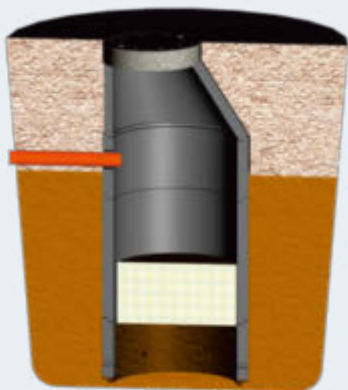
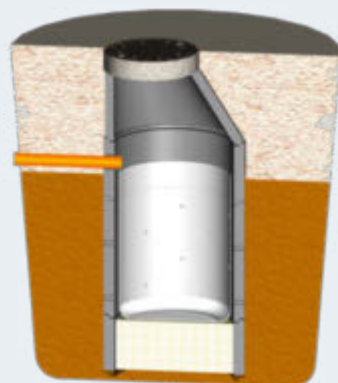

Abteufschacht - Sickerschacht

nach EN 1917, DIN V 4034-1 / Typ 2

Ausführung mit Stahlbeton, Sickeröffnungen und Betonschneide ohne Abdeckung

mit 3 eingebauten Gewindeankern Rd 30 bzw. Rd 36

Art. Nr.	lichte Weite mm	Gesamt- tiefe mm	schwerstes Teil kg	Gesamt- gewicht kg	Preis € ohne MwSt	Preis € inkl. MwSt
45300	2000	5870	6550	14860	Preis auf Anfrage	
45400	2500	5920	8090	19670	Preis auf Anfrage	

weitere Größen auf Anfrage

Stern - Sickerschacht

mit Absetzraum

nach EN 1917, DIN V 4034-1 / Typ 2 nach DWA

bestehend aus:

- Schachtkonus Höhe 600 mm bis 2350 mm, System IDLA mit eingebauten Steigbügel Form B
- Schachtunterteil Höhe 1700 mm mit eingebauten Steigbügel Form B Stahlkern mit 6 Stück Anschlußmuffen DN 300 für Teilsickerrohr SickuPipe DN 300, Baulänge 2000 mm
- mit 3 eingebauten Gewindeankern Rd 30 im Behälter und 3 eingebauten Kugelkopfanke 3-5 to im Schachthals

Art. Nr.	lichte Weite mm	Gesamt- tiefe mm	schwerstes Teil kg	Preis € ohne MwSt	Preis € inkl. MwSt
45000	1500	2320 – 3870	4870		Preis auf Anfrage

Stern - Sickerschacht

mit Filterelement

nach EN 1917, DIN V 4034-1 / Typ 2 nach DWA

bestehend aus:

- Schachtkonus Höhe 600 mm bis 2350 mm System IDLA
- Schachtrohr Höhe 1500 mm mit 6 Stück Anschlußmuffen DN 300 für Teilsickerrohr SickuPipe DN 300 Baulänge 2000 mm
- Filterelement mit Spannring inkl. Spannkolben
- mit 3 eingebauten Gewindeankern Rd 30 im Behälter und 3 eingebauten Kugelkopfanke 3-5 to im Schachthals

Art. Nr.	lichte Weite mm	Gesamt- tiefe mm	schwerstes Teil kg	Preis € ohne MwSt	Preis € inkl. MwSt
45200	1500	2120 – 3870	2810		Preis auf Anfrage

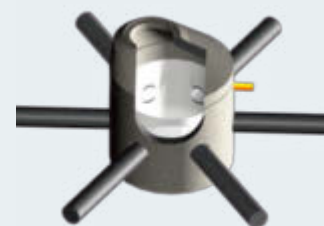

Absetzschächte nach Münchner Stadtentwässerung

gemäß Regelplan MSE 5-12469-RZ-F, analog

Absetzschacht für Straßenentwässerung aus Betonfertigteilen nach EN 1917, DIN V 4034-1 / Typ 2, Klasse D 400

bestehend aus:

- Schachtunterteil (SU-M) monolitisch gefertigt, schalungserhärtet
- Schachtröhre (SRO-M) monolitisch gefertigt, schalungserhärtet
- Übergangsplatte (UEP-M) mit Übergang DN 1000
- Schachthals (SH-M) DN 1000 x 625 / 350 mm mit optimierten Einstieg
- Auflagering (AR-V) DN 625 x 100 mm
- Kombi-Gleitringdichtungen SDVseal

NEU



Art. Nr.	lichte Weite mm	lichte Tiefe mm	Gesamt-tiefe mm	schwerstes Teil kg	Gesamt-gewicht kg	Preis € ohne MwSt	Preis € inkl. MwSt
45135*	2000	3570	3770	9260	11970	auf Anfrage	
45138*	2000	3840	4040	5620	12578	auf Anfrage	
45150*	2500	3620	3820	11930	16980	auf Anfrage	
45160*	2500	3890	4090	6700	17700	auf Anfrage	

Anschluss

Art. Nr.			Preis € ohne MwSt	Preis € inkl. MwSt
40110	PVC/PE-HD-Rohre	DN 110	78,40	93,30
40160	PVC/PE-HD-Rohre	DN 160	87,00	103,53

* nur auf Bestellung

Technische Änderungen vorbehalten



Absetzschacht

Sickerschacht

Sickerschächte nach Münchner Stadtentwässerung

gemäß Regelplan MSE 5-12469-RZ-F, analog DWA-A 178

Sickerschacht für Straßenentwässerung aus Betonfertigteilen nach EN 1917, DIN V 4034-1 / Typ 2, Klasse D 400

bestehend aus:

- Schachtröhre (SRO-M) monolithisch gefertigt, schalungserhärtet
- Übergangsplatte (UEP-M) mit Übergang DN 1000
- Schachthals (SH-M) DN 1000 x 625 / 350 mm mit optimierten Einstieg
- Auflagering (AR-V) DN 625 x 100 mm
- Lastübertragungssringe TSB
- Prallplatte 2 Stück 350 x 350 x 100 mm

Art. Nr.	lichte Weite mm	Gesamt-tiefe mm	schwerstes Teil kg	Gesamt-gewicht kg	Preis € ohne MwSt	Preis € inkl. MwSt
45139*	2000	3060	5470	8310	auf Anfrage	
45140*	2000	3560	6700	9536	auf Anfrage	
45141*	2000	4080	5260	11750	auf Anfrage	
45151*	2500	3610	8260	13050	auf Anfrage	
45152*	2500	4130	5260	14560	auf Anfrage	
45153*	2500	4630	6000	16050	auf Anfrage	

Anschluss

Art. Nr.			Preis € ohne MwSt	Preis € inkl. MwSt
40110	PVC/PE-HD-Rohre	DN 110	78,40	93,30
40160	PVC/PE-HD-Rohre	DN 160	87,00	103,53

Einstiegsleiter, nach Regelplan Stadtwerke München

mit Flanschkonsolen verstellbar, Klemmschelle für Flansche höhenverstellbar, Befestigungsmaterial Sprossenbreite 300 mm, Holmquerschnitt 50/20x2 mm, Sprossen U-Profil gelocht 35/35 mm

Art. Nr.	Bezeichnung	Höhe mm	Preis € ohne MwSt	Preis € inkl. MwSt
53820*	Edelstahl V4A	2035 cm	auf Anfrage	

weitere Höhen auf Anfrage

* nur auf Bestellung

Technische Änderungen vorbehalten

NEU



Sedimentationsschacht in Ringbauweise

DIN 4034-2

Einstufung nach DWA-M 153, Typ D25

Das verschmutzte Regenwasser wird durch das Leitblech am Zulauf in eine kreisförmige Strömung geleitet und in seiner Fließgeschwindigkeit abgebremst. Dadurch lagern sich die feinen Schmutzteilchen am Behälterboden ab (Sedimentation). Die Funktion des nachfolgenden Sickerschachtes bleibt somit auf Jahre erhalten. Auch Öl und Benzin wird im Havariefall vom Zentralrohr zurückgehalten.

Je nach Bedarf und Schmutzzufuhr ist der Schlamm von einem Fachbetrieb zu entsorgen.

bestehend aus:

- Bodenring 1030 mm bzw. 1100 mm hoch
- Schachtring 1000 mm hoch mit Zu- und Ablaufbohrung und Bohrdichtung
- Schachthals 600 mm bzw. 700 mm hoch
- Zentralrohr mit Ablaufstutzen und Haltekonstruktion mit Befestigungsmaterial in Edelstahl
- Leitblech aus Edelstahl beim Zulauf

Art. Nr.	lichte Weite mm	Zentralrohr-Ø mm	max. Oberflächenbeschickung (m³/m²xh)	zulässiger Zufluss in L/s	Durchgangswert D bei Bemessungsregenspende r(15,1) nach DWD	Zu- u. Ablauf DN	Einlauf-tiefe mm	Tiefe ges. mm	Gesamtgewicht kg	schwerstes Einzelteil kg	Preis € ohne MwSt	Preis € inkl. MwSt
11004*	1000	400	18	4	0,35	160	940*	2650*	2195	580	1.643,70	1.956,00
11204*	1200	400	18	6	0,35	160	940*	2650*	2660	1190	1.865,20	2.219,59
11504*	1500	560	18	9	0,35	160	940*	2720*	3466	1650	2.197,40	2.614,91
12004*	2000	700	18	15	0,35	200	1100*	2720*	5278	2720	2.959,70	3.522,04
12504*	2500	800	18	24	0,35	250	1235*	2790*	8168	3910	4.537,90	5.400,10

weitere Größen auf Anfrage

* zuzüglich Abdeckung siehe Seite 48

Einlauf-tiefe und Gesamttiefe sind mit jeweils 1cm Mörtelfuge gerechnet.



Sedimentationsschacht in monolithischer Rundbauweise

nach EN 1917, DIN 4034-2

Einstufung nach DWA-M 153, Typ D25

bestehend aus:

- monolithisch gefertigtem Betonbehälter mit 100 mm Wandstärke
- Schachthals DN 2000 mit zentrischen Einstieg DN 625
- Schachthals DN 2500 schalungserhärtet mit versetzten Einstieg DN 625
- mit 3 eingebauten Gewindeankern Rd 20 im Schachthals DN 2500 und 3 eingebauten Gewindeankern Rd 24 im Behälter
- fertig montiertes Zentralrohr mit Ablaufstutzen und Haltekonstruktion in Edelstahl
- fertig montiertes Leitblech in Edelstahl
- inkl. mitgeliefertem Göbeldeckel 50 kN

Art. Nr.	lichte Weite mm	Zentralrohr-Ø mm	max. Oberflächenbeschickung (m³/m²xh)	zulässiger Zufluss in L/s	Durchgangswert D bei Bemessungsregenspende r(15,1) nach DWD	Schlammfangraum Liter	Zu- u. Ablauf DN	Einlauf-tiefe mm	Ablauf-tiefe mm	schwerstes Teil kg	Gesamtgewicht kg	Preis € ohne MwSt	Preis € inkl. MwSt
43236*	2000	700	18	15	0,35	1820	200	1200	1300	4380	5485	3.623,00	4.311,37
43258*	2000	700	18	15	0,35	3390	200	1200	1300	5170	6275	3.753,00	4.466,07
43136*	2500	800	18	24	0,35	3136	250	1240	1340	5750	7735	4.700,00	5.593,00
43558*	2500	800	18	24	0,35	5586	250	1240	1340	6750	8735	5.163,00	6.143,97

* nur auf Bestellung

Sedimentationsschacht in monolithischer Rundbauweise

nach EN 1917, DIN V 4034-1/Typ 2

Einstufung nach DWA-M 153, Typ D25

Das verschmutzte Regenwasser wird durch das Leitblech am Zulauf in eine kreisförmige Strömung geleitet und in seiner Fließgeschwindigkeit abgebremst. Dadurch lagern sich die feinen Schmutzteilchen am Behälterboden ab (Sedimentation). Die Funktion des nachfolgenden Sickerschachtes bleibt somit auf Jahre erhalten. Auch Öl und Benzin wird im Havariefall vom Zentralrohr zurückgehalten.

Je nach Bedarf und Schmutzzufuhr ist der Schlamm von einem Fachbetrieb zu entsorgen.

bestehend aus:

- monolithisch gefertigtem Betonbehälter mit 150 mm Wandstärke
- Zentralrohr mit Ablaufstutzen, Haltekonstruktion in Edelstahl und PVC- Anschlussrohr eingebaut
- Kombi-Gleitringdichtung SDV-Seal
- Konus bei DN 1000 System Bernrieder IDLA (siehe Seite 18)
ab DN 1500 Abdeckplatte mit Aussparung 625 mm
- Leitblech aus Edelstahl bei Zulauf eingebaut
- eingebauter Zu- und Ablauf
- eingebaute Kugelkopfancker 1,5-2,5 to bei DN 1000 und DN 1200, Gewindeanker RD 30 bzw. RD 36 bei DN 1500, DN 2000 u. DN 2500

Art. Nr.	lichte Weite mm	Zentralrohr-Ø mm	max. Oberflächenbeschickung (m³/m²xh)	zulässiger Zufluss in L/s	Durchgangswert D bei Bemessungsregenspende r(15,1) nach DWD	Zu- u. Ablauf DN	Einlauf-tiefe mm	Tiefe ges. mm	Gesamtgewicht kg	schwerstes Einzelteil kg	Preis € ohne MwSt	Preis € inkl. MwSt
41039*	1000	400	18	4	0,35	160	860 ^x	2760 ^x	3918	3518	2.682,95	3.192,71
41240*	1200	400	18	6	0,35	160	960 ^x	2760 ^x	4670	3820	2.963,85	3.526,98
41587*	1500	560	18	9	0,35	160	717 ^x	2667 ^x	7280	6110	3.789,00	4.508,91
42015*	2000	700	18	15	0,35	200	837 ^x	2717 ^x	10860	8360	5.098,00	6.066,62
42524*	2500	800	18	24	0,35	250	917 ^x	2767 ^x	15610	11040	6.715,00	7.990,85

^x zuzüglich Abdeckung siehe Seite 48

* nur auf Bestellung

Ausführung in Stahlbeton auf Anfrage

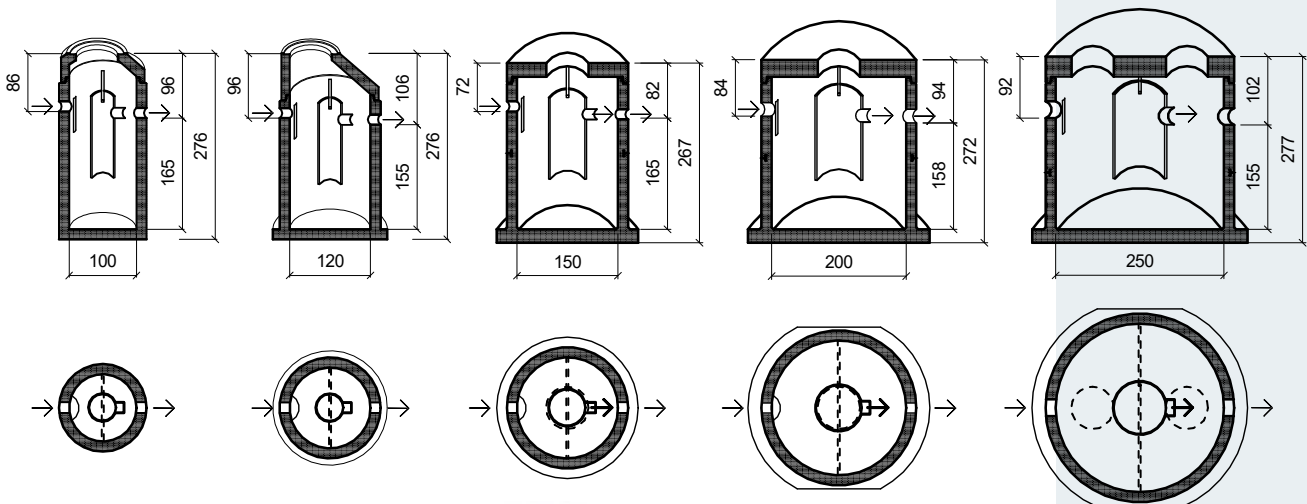



Regenwasseranlage mit Filtersäule

nach EN 1917, DIN 4034-1

Einstufung nach DIN 1989-2 Typ A

Für Niederschlagswasser von Dachflächen von 3500 m² bis 6900 m² und einer Durchflussmenge von 94,5 bis 187,0 l/sek.

Abhängig von den angeschlossenen Flächen und der Durchflussmenge kommen unterschiedliche Spaltsiebfilter aus Edelstahl zum Einsatz.

bestehend aus:

- monolithisch gefertigtem Betonbehälter mit 150 mm Wandstärke, schalungserhärtet
- Kombi-Gleitringdichtung SDVseal
- Abdeckplatte KL. D mit mittigem Einstieg DN 625
- fertig montierte Zu- und Ablaufgarnitur
- fertig montierter Filterturm aus PE mit Spaltsiebfilter in Edelstahl, Filter 0,6 mm MW
- inkl. Auflagering DN 625 / 60, verschiebesicher
- inkl. Abdeckung Kl. D 400 kN

Art. Nr.	Dachfläche m ²	Durchflussmenge Liter/sec.	lichte Weite mm	Zu- Ablauf DN	Schlamm- volumen m ³	Einlauf- tiefe mm	Ablauf- tiefe mm	schwerstes Einzelteil kg	Gesamt- gewicht kg	Preis € ohne MwSt	Preis € inkl. MwSt
42030*	3500	94,5	2000	300	2,34	1060	1160	8640	11300	auf Anfrage	
42040*	4200	114	2000	300	2,34	1060	1160	8640	11300	auf Anfrage	
42575*	5800	156	2500	400	3,75	1190	1290	11180	15980	auf Anfrage	
42510*	6900	187	2500	400	3,75	1190	1290	11180	15980	auf Anfrage	

Regenwasseranlage mit Filtersäule

nach DIN 4034-2

Einstufung nach DIN 1989-2 Typ A

Für Niederschlagswasser von Dachflächen von 3500 m² bis 6900 m² und einer Durchflussmenge von 94,5 bis 187,0 l/sek.

Abhängig von den angeschlossenen Flächen und der Durchflussmenge kommen unterschiedliche Spaltsiebfilter aus Edelstahl zum Einsatz.

bestehend aus:

- monolithisch gefertigtem Betonbehälter mit 100 mm Wandstärke, schalungserhärtet
- Abdeckplatte KL. D mit mittigem Einstieg DN 625
- fertig montierte Zu- und Ablaufgarnitur
- fertig montierter Filterturm aus PE mit Spaltsiebfilter in Edelstahl, Filter 0,6 mm MW
- inkl. Auflagering DN 625 / 60
- inkl. Abdeckung Kl. D 400 kN



Art. Nr.	Dachfläche m ²	Durchflussmenge Liter/sec.	lichte Weite mm	Zu- Ablauf DN	Schlamm- volumen m ³	Einlauf- tiefe mm	Ablauf- tiefe mm	schwerstes Einzelteil kg	Gesamt- gewicht kg	Preis € ohne MwSt	Preis € inkl. MwSt
40210*	3500	94,5	2000	300	2,34	1020	1120	4770	6690	auf Anfrage	
40240*	4200	114	2000	300	2,34	1020	1120	4770	6690	auf Anfrage	
40252*	4600	125	2500	400	3,75	1130	1230	6700	10440	auf Anfrage	
40265*	5800	156	2500	400	3,75	1130	1230	6700	10440	auf Anfrage	
40277*	6900	187	2500	400	3,75	1130	1230	6700	10440	auf Anfrage	

* nur auf Bestellung

Technische Änderungen vorbehalten

Öko-Pflaster

Für das anfallende Niederschlagswasser auf Ihrem Grundstück sollte grundsätzlich eine oberflächige Versickerung bevorzugt werden, diese begünstigt auch eine Verdunstung. Daher sollte eine Versiegelung von Grundstücksflächen vermieden werden. Mit unseren wasserdurchlässigen Pflastersorten können Sie Ihre Flächen im Garten und rund ums Haus befestigen, ohne diese zu versiegeln.

Rasengitterstein

10 cm stark, Kanten mit Fase, mit Abstandhilfen
Format 60 x 40 cm

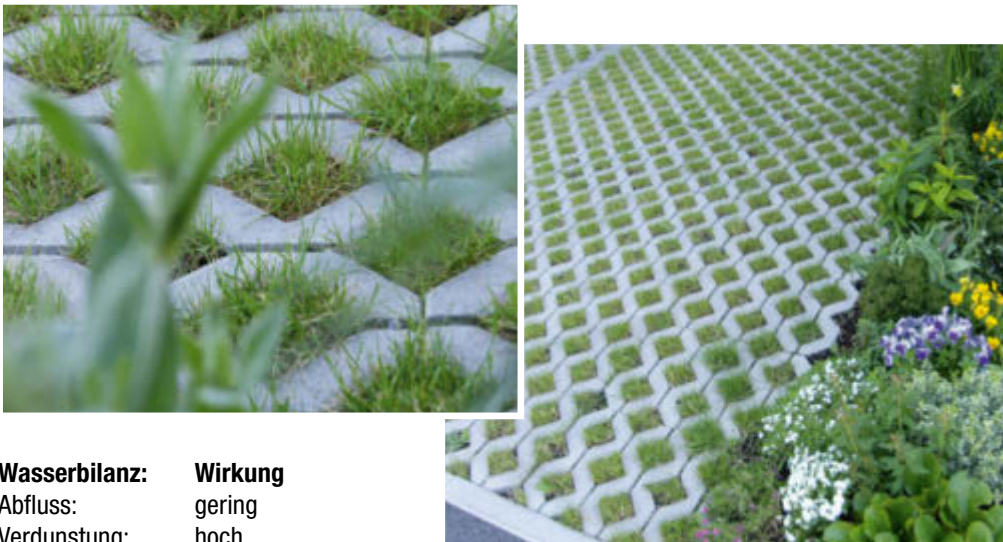

Wasserbilanz:	Wirkung
Abfluss:	gering
Verdunstung:	hoch
Versickerung:	mittel
Reinigung:	gut

Begrünungsstein mit 3 cm-Fuge

8 cm stark, Kanten mit Fase, mit Abstandhilfen
Format 20 x 20 cm

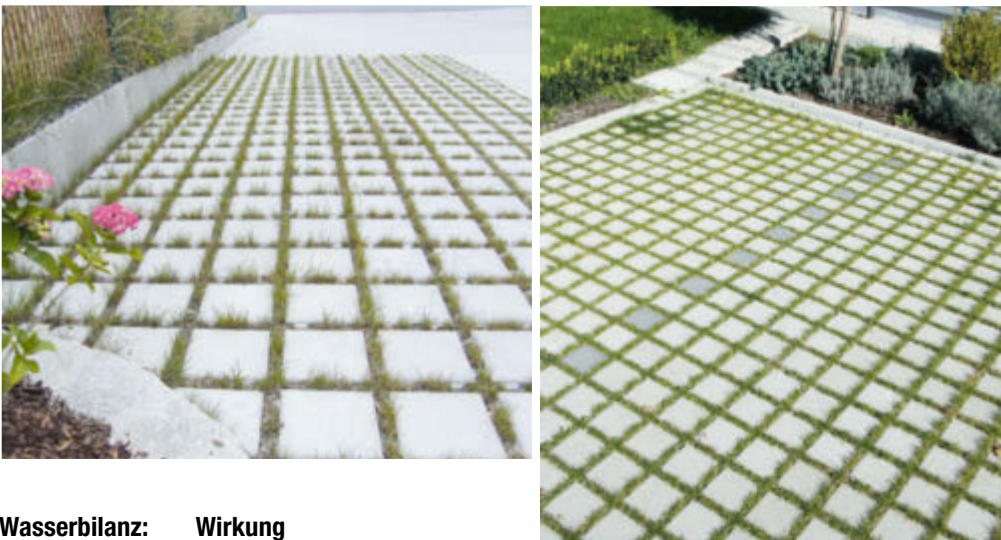

Wasserbilanz:	Wirkung
Abfluss:	gering
Verdunstung:	hoch
Versickerung:	mittel
Reinigung:	gut

Preise und weitere Informationen finden Sie auf den Seiten 99-103

Öko-Pflaster

Rasenfugenstein mit 3 cm-Fuge

10 cm stark, Kanten mit Fase, mit Abstandhilfen
Format 19 x 19 cm



Wasserbilanz:	Wirkung
Abfluss:	gering
Verdunstung:	hoch
Versickerung:	mittel bis hoch
Reinigung:	gut

Rasenfugenstein mit 1,5 cm-Fuge

10 cm stark, Kanten mit Fase, mit Abstandhilfen
Format 20 x 20 cm

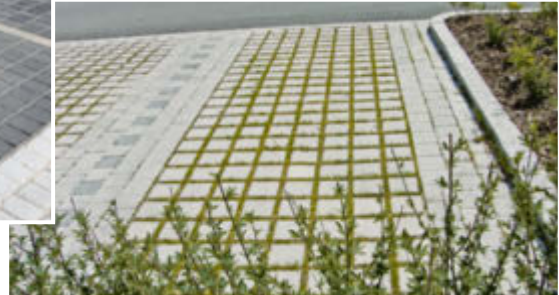

Pro-Natura-Pflaster

8 cm stark, Kanten mit Mikrofase und Verschiebeschutz mit 5 mm Drainfuge für versickerungsfähige Verkehrsflächen. Prüfbericht über die Versickerungsfähigkeit liegt vor!
Format 20 x 20 cm und 20 x 30 cm

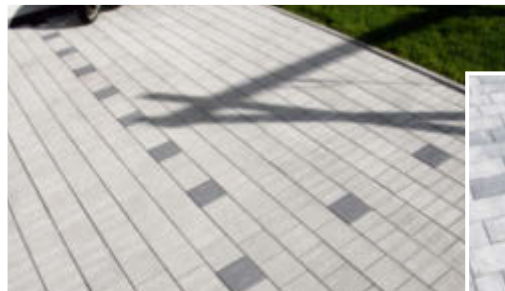

Wasserbilanz:	Wirkung
Abfluss:	gering
Verdunstung:	gering
Versickerung:	hoch
Reinigung:	gut



Turin DRAIN

10 cm stark, Kanten mit Mikrofase und Verschiebeschutz mit 8 mm Drainfuge. Entwickelt für Flächen mit hohen horizontalen und vertikalen Verkehrsbelastungen.
Format 20 x 20 cm und 20 x 30 cm



Wasserbilanz:	Wirkung
Abfluss:	gering
Verdunstung:	hoch
Versickerung:	hoch
Reinigung:	gut





Schachtmaterial
DIN 4034 Teil 1

Pumpenschächte, Jauche- und
Güllebehälter, Pelletsbehälter

Schachtmaterial
DIN 4034 Teil 2

Abdeckungen,
Schachtzubehör

Abscheider, Dreikammer-
Ausfallgruben

Regenwasserbewirtschaftung

Rohre, Entwässerung, Wasserbau,
Wasserzählerschächte

Pflaster, Gartenplatten,
Bordsteine

Garten- und Landschaftsbau

Mönchbauwerke, Löschwasser-
behälter, Sonderbauteile

Raummodule

Schüttgut-Trennwände/
Stellwände, Brücken

Kabelbau, Schächte
viereckig mit Zubehör

Fertigbeton

Garagen

Transport, Ladungssicherung

Geschäftsbedingungen,
technische Hinweise,
Stichwortverzeichnis





Stahlbetonrohre kreisrund – Form K-GM, integrierte Dichtung oder Betonrohre kreisrund – Form KW-M, integrierte Dichtung

nach EN 1916 / DIN V 1201

Preis auf Anfrage



Betonrohre

 KF-F, kreisförmig mit Falz, Nut und Fuß
 Baulänge 1000 mm, nach DIN 4032

Art. Nr.	lichte Weite mm	Wandstärke ca. mm	Paketierung Stück	Gewicht kg	Preis € pro Stück ohne MwSt	Preis € pro Stück inkl. MwSt
10015	150	30	25	40	14,95	17,79
10020	200	30	20	60	19,00	22,61
10030	300	40	9	120	30,30	36,06
10040	400	50		180	41,70	49,62
10050	500	50		240	64,90	77,23
10060	600	60		360	87,40	104,01
10080	800	80		640	153,40	182,55



Gelochte Betonrohre, Sickerrohre

 KF-F, kreisförmig mit Falz, Nut und Fuß
 Baulänge 1000 mm, nach DIN 4032

Art. Nr.	lichte Weite mm	Wandstärke ca. mm	Paketierung Stück	Gewicht kg	Preis € pro Stück ohne MwSt	Preis € pro Stück inkl. MwSt
10016	150	30	25	40	16,40	19,52
10021	200	30	20	60	20,65	24,57
10031	300	40	9	120	34,40	40,94



Schwerlastrohre, Betonrohre wandverstärkt

 KFW-F, kreisförmig mit Falz, Nut und Fuß
 Baulänge 1000 mm, nach DIN 4032

Art. Nr.	lichte Weite mm	Wandstärke ca. mm	Paketierung Stück	Gewicht kg	Preis € pro Stück ohne MwSt	Preis € pro Stück inkl. MwSt
10032	300	50	9	180	49,30	58,67
10042	400	60		300	71,30	84,85
10052	500	60		420	97,10	115,55
10062	600	70		560	134,50	160,06

weitere Größen auf Bestellung



Betonrohr - Böschungsköpfe

 kreisförmig mit Fuß, Neigung 1:1 – Form B
 Ein- oder Auslauf

Art. Nr.	lichte Weite mm	Sohllänge ca. mm	Gewicht kg	Preis € ohne MwSt	Preis € inkl. MwSt
10033*	300	420	40	65,00	77,35
10043*	400	600	80	83,60	99,48
10053*	500	940	200	165,00	196,35

weitere Größen auf Bestellung

* nur auf Bestellung

Straßenablauf mit Beton-Guss-Aufsatz 50 x 50 cm

Art. Nr.	LW ø 45 cm	Bauhöhe cm	Gewicht kg	Preis € ohne MwSt	Preis € inkl. MwSt
14541	Bodenteil mit PVC-Muffe DN 160	33	70	29,40	34,99
14519	Oberteil	20	35	18,00	21,42
14557	Oberteil	57	112	31,20	37,13
14520	Zwischenteil	20	34	18,00	21,42
14506	Ausgleichsring	6	27	14,90	17,73
54501	Schlitzzeimer kurz, verzinkt	25		26,90	32,01
54502	Schlitzzeimer lang, verzinkt	60		37,10	44,15
545041	Beton-Guss-Aufsatz, Pultform Kl. D 400	16	106	265,80	316,30
545051	Beton-Guss-Aufsatz Rinnenform Kl. D 400	18,5	113	265,80	316,30

Straßenablauf mit Guss-Aufsatz 30 x 50 cm

Art. Nr.	LW ø 45 cm	Bauhöhe cm	Gewicht kg	Preis € ohne MwSt	Preis € inkl. MwSt
14541	Bodenteil mit PVC-Muffe DN 160	33	70	29,40	34,99
14520	Zwischenteil	20	34	18,00	21,42
14630	Schaftkonus	30	55	22,95	27,31
14606	Ausgleichsring	6	9	13,30	15,83
54601	Schlitzzeimer kurz, verzinkt	33		29,70	35,34
54602	Schlitzzeimer lang, verzinkt	57		37,50	44,63
546031	Guss-Aufsatz Klasse Kl. D 400, Pultform	16	67	197,00	234,43

Hofsinkkasten

Art. Nr.	LW ø 30 cm	Bauhöhe cm	Gewicht kg	Preis € ohne MwSt	Preis € inkl. MwSt
13031	Bodenteil mit PVC-Muffe DN 110	26	36	25,85	30,76
13025	Oberteil mit Eimertragnocken	26	28	19,60	23,32
13048	Oberteil mit Eimertragnocken	49	53	22,70	27,01
13019	Zwischenteil	18	20	20,00	23,80
13006	Ausgleichsring	6	19	14,50	17,26
53001	Schlitzzeimer kurz, aus Kunststoff	25		20,30	24,16
53002	Schlitzzeimer lang, verzinkt	42		26,60	31,65
53003	Guss-Aufsatz, rund, 50 kN Pr. L.	2,5	9	74,90	89,13
53006	Guss-Aufsatz, viereckig, 125 kN Pr. L. Pultform	10	25	83,50	99,37

Hofablauf eckig

Einteiliger Hofablauf mit KG-Muffe DN 110, ohne Geruchsverschluss, mit Eimer Aufsatz 30 x 30 cm Pultform, Schlitzweite 18 mm

Art. Nr.	Klasse	Bauhöhe cm	Gewicht kg	Preis € ohne MwSt	Preis € inkl. MwSt
12033	B 125	40	53	207,95	247,46

Hofablauf rund

Hofablauf (Nachttopf) mit PVC-Auslauf DN 110, ohne Geruchsverschluss, mit Eimer Außendurchmesser 27 cm

Art. Nr.	Bauhöhe cm	Gewicht kg	Preis € ohne MwSt	Preis € inkl. MwSt	
12031	für PKW-Verkehr	29	29	97,20	115,67



Rinnenstein

Kanten ohne Fase, ohne Abstandshilfen

Pflasterstein aus Beton nach EN 1338 – Qualität D I K

Oberfläche: Standard (betonrau)



Art. Nr.	Länge x Breite cm	Stärke cm	Paketierung Stück	Gewicht kg	Preis € pro Stück ohne MwSt	Preis € pro Stück inkl. MwSt
21616	16 x 16	10	210	6	0,94	1,12

Muldensteine

Muldensteine aus Beton nach EN 1340 und DIN 483 – Qualität D I T

Oberfläche: Standard (betonrau)



Art. Nr.	Breite cm	Höhe cm	Länge cm	Paketierung Stück	Gewicht kg	Preis € pro Stück ohne MwSt	Preis € pro Stück inkl. MwSt
22507	25	9	33	32	15	4,35	5,18
24012	40	12	40	16	38	6,05	7,20

Rinne aus Beton C40/50

„© Birco GmbH“

lichte Weite x Länge = 10 x 100 cm, mit Innengefälle Nr. 1 - 10 (5 mm pro m), oder ohne Innengefälle, Höhe ab 16,5 cm bis 21,5 cm

Art. Nr.	Bezeichnung	Gewicht pro Stück kg	Preis € pro Stück ohne MwSt	Preis € pro Stück inkl. MwSt
21021	Rinne, Länge 100 cm	37-45	41,70	49,62
51021	Klemmgitter-Rost, feuerverzinkt, MW 30/16 mm, Länge 100 cm, KL B 125	3,3	50,90	60,57
510211	Steg-Gussabdeckung, SW 85/10 mm, KL C 250 Länge 50 cm, Verschraubung und Befestigungsbügel (Der Befestigungsbügel muss vor dem Einbau angebracht werden!)	3,4	37,25	44,33
5102	Klemmgitter-Rost, feuerverzinkt, MW 30/16 mm, Länge 50 cm, KL B 125 für Sinkkasten		41,20	49,03
21022	Sinkkasten mit Schlammeimer, PP-Geruchsverschluss Länge 50 cm, Bauhöhe 49 cm, KL C 250	58	167,30	199,09
52218	Endscheibe mit Ablaufstutzen, verzinkter Stahl		41,40	49,27
522111	Endscheibe verzinkter Stahl		22,40	26,66

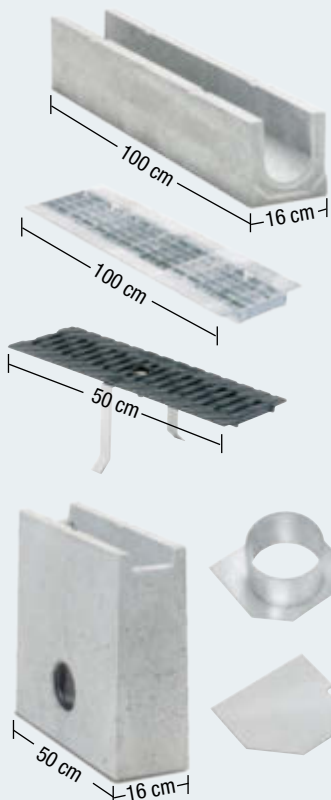

Wasserdurchlässe

Art. Nr.	lichte Weite/ lichte Höhe cm	Länge cm	Wand- stärke cm	Stärke der Abdeckung cm	belast- bar	Gewicht pro Stück kg	Preis € pro Stück ohne MwSt	Preis € pro Stück inkl. MwSt
24535	44/38	100	8			264	213,60	254,18
26006	Abdeckung	100		8	PKW	119	97,70	116,26
26007*	Abdeckung	100		12	KL B 125	180	142,80	169,93
26008*	Abdeckung	100		14	KL D 400	225	161,50	192,19
28020*	100/80	110	20			1650	748,10	890,24
21215*	Abdeckung	110		20	KL D 400	800	402,00	478,38

* nur auf Bestellung
weitere Größen auf Anfrage



Stauraumkanal

Stahlbetonrohr mit Rechteckprofil
Mindestfestigkeit von C 40/50, nach Belastungsklasse
Individuell, modular mit großem Fassungsvermögen

lichte Weite cm	lichte Höhe cm	Länge cm	Wandstärke cm	Gewicht kg
400	150	150/200/250	20	9100 - 15100
400	200	150/200/250	20	9800 - 16300
400	250	150/200/250	20	10600 - 17600

Preis auf Anfrage



Pumpensumpf

viereckig mit Boden, druckwasserdicht, **20 cm Wand- und Bodenstärke, nach WU-Richtlinie**
mit eingebautem Fugenblech, Anschlussbewehrung und PVC -Anschlußmuffe DN 110
Achismaß der Anschlussmuffe von O.K. Schacht 25 cm

Art. Nr.	lichte Weite cm	Ges- Höhe cm	Boden- stärke cm	Wandstärke cm	Gewicht kg	Preis € ohne MwSt	Preis € inkl. MwSt
280836	80 x 80	112	20	20	2600	1.264,10	1.504,28
210126	100 x 100	112	20	20	3300	1.463,80	1.741,92
21200*	200 x 200	125	20	20	7770	3.401,40	4.047,67

weitere Größen, Anschlussmöglichkeiten und Wärmedämmung auf Anfrage



Aufzugsschacht - Unterteil

viereckig mit Boden, druckwasserdicht nach WU-Richtlinie
Abmessung und Wandstärke variabel nach Ihren Angaben.
Erhältlich mit Fugenblech, Anschlussbewehrung, Ankerschienen, Muffen etc.

Preis auf Anfrage

* nur auf Bestellung



mit unserer erweiterten Systemschalung fertigen wir cm-genau Ihre Aufzugsschächte und Pumpensümpfe

Wasserzählerschächte aus Stahlbeton

Lichte Höhe 198 – 201 cm, Übergangsplatte mit 20 cm hohem Schachthals
 Boden mit Pumpensumpf und gelochter Edelstahlabdeckung
 Verzinkte Leiter und ausziehbare Einstiegshilfe mit Befestigungsmaterial, ohne Abdeckung°
 Inkl. Fugendichtband aus Butylkautschuk zur Abdichtung und PVC-Distanzplatten 70/70/10 mm.
 (Pro lfm Fugendichtband müssen 3 Stück PVC-Distanzplatten eingelegt werden.)



Art. Nr.	lichte Weite/ Lichte Höhe cm	geeignet für Anschluss- leitung	Schacht Höhe cm	Gesamt Gewicht kg	schwerstes Einzeltei/ kg	Preis € ohne MwSt	Preis € inkl. MwSt
21402	140x100/201	da 25	261	5200	2450	3.307,00	3.935,33
21502	150x125/201	da 32	261	6130	2900	3.657,00	4.351,83
22002	200x125/201	da 50/63	257	8100	3700	4.652,00	5.535,88
23903*	400x150/198	da 80/100/150	262	21300	16300	10.050,00	11.959,50

* nur auf Bestellung
 °Abdeckungen siehe Seite 83

Art. Nr.		Preis € ohne MwSt	Preis € inkl. MwSt
33102	Kernbohrung DN 100	88,80	105,67
	Pressdichtung DN 100 für Medienrohr 30-63 gegen drückendes Wasser Verpressung der 60 mm starken Gummipplatten durch beidseitige 4 mm starke Edelstahlbleche mit Schrauben	58,65	69,79

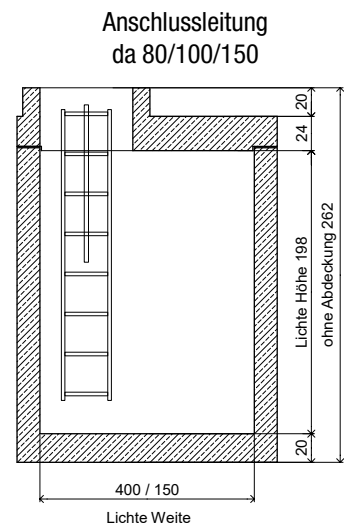
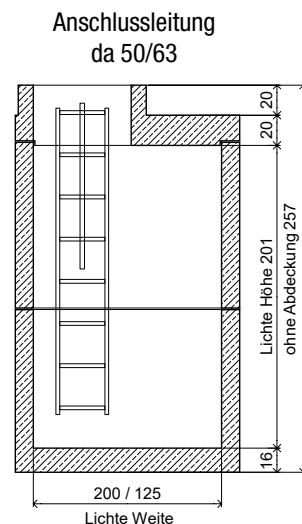
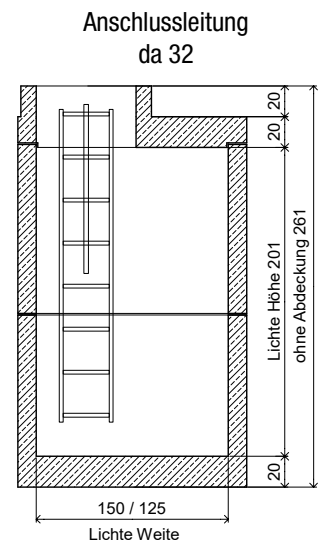
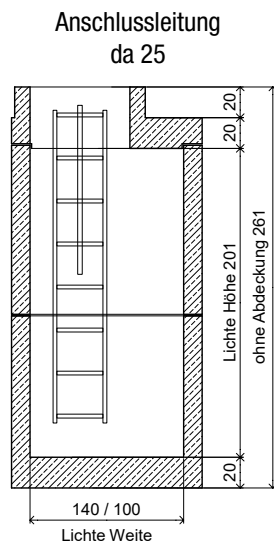

Abdeckung lichte Weite 80 x 80 cm, KL D 400

Tränenblechdeckel mit Betonrahmen, LKW-befahrbar, jedoch nicht für fließenden Verkehr geeignet
 Deckel feuerverzinkt, mit 2 Stück Edelstahlgasdruckfedern und 2 Reiberverschlüssen,
Öffnungswinkel 90°, gas- und tagwasserdicht, inkl. 1 Stück Öffnungshaken mit 17er Nuss verzinkt

Art. Nr.	Außenmaß cm	Bezeichnung	Bauhöhe cm	Gewicht kg	Preis € ohne MwSt	Preis € inkl. MwSt
57273	118 x 118	bodenebener Deckel	17	400	2.717,00	3.233,23

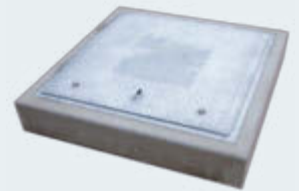

Abdeckung lichte Weite 100 x 100 cm, KL D 400

Tränenblechabdeckung mit Betonrahmen, LKW-befahrbar, jedoch nicht für fließenden Verkehr geeignet.
 Deckel feuerverzinkt, mit 2 Stück Edelstahlgasdruckfedern und 2 Reiberverschlüssen,
Öffnungswinkel 90°, gas- und tagwasserdicht, inkl. 1 Stück Öffnungshaken mit 17er Nuss verzinkt

Art. Nr.	Außenmaß cm	Bezeichnung	Bauhöhe cm	Gewicht kg	Preis € ohne MwSt	Preis € inkl. MwSt
51001*	140 x 140	bodenebener Deckel	20	520	4.024,00	4.788,56

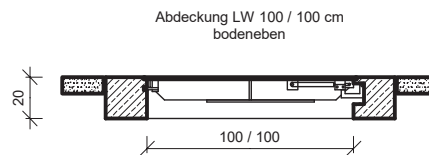
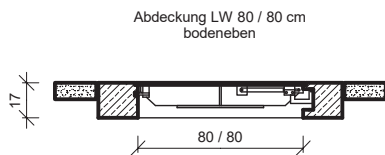

Höhenausgleiche

Art. Nr.	lichte Weite cm	Höhe cm	Wandstärke cm	Preis € ohne MwSt	Preis € inkl. MwSt
28081*	80 x 80	10-20	12	203,20	241,81

* nur auf Bestellung

NEU – Turin DRAIN

Öko Pflaster



10 cm stark, Kanten mit Mikrofase, maschinenverlegbar
Mit 8 mm Drainfuge und angeformten Abstandshilfen unterschiedlich hoch und stark als Verschiebeschutz.



Die Vorteile auf einen Blick:

Umweltfreundlich: Durch die Versickerung des Regenwassers wird die Umwelt geschont und die natürlichen Wasserkreisläufe bleiben erhalten

Reduzierung von Überschwemmungen: Das Pflaster leitet das Wasser effektiv in den Boden ab, wodurch lokale Überflutungen minimiert werden.

Nachhaltige Ressourcennutzung: Die Versickerungsfähigkeit trägt zur natürlichen Regeneration des Grundwassers bei, was eine nachhaltige Ressourcennutzung fördert.

Langlebigkeit und Funktionalität: Unser Betonpflaster überzeugt nicht nur durch seine Umweltfreundlichkeit, sondern auch durch seine Robustheit und Langlebigkeit. Es wurde entwickelt für Flächen mit hohen horizontalen und vertikalen Verkehrsbelastungen.

Schachtmaterial
DIN 4034 Teil 1

Pumpenschächte, Jauche- und
Güllebehälter, Pelletsbehälter

Schachtmaterial
DIN 4034 Teil 2

Abdeckungen,
Schachtzubehör

Abscheider, Dreikammer-
Ausfallgruben

Regenwasserbewirtschaftung

Rohre, Entwässerung,
Wasserbau,
Wasserzählerschächte



Pflaster, Gartenplatten, Bordsteine

Garten- und Landschaftsbau

Mönchbauwerke, Löschwasser-
behälter, Sonderbauteile

Raummodule

Schüttgut-Trennwände/
Stellwände, Brücken

Kabelbau, Schächte
viereckig mit Zubehör

Fertigbeton

Garagen

Transport, Ladungssicherung

Geschäftsbedingungen,
technische Hinweise,
Stichwortverzeichnis

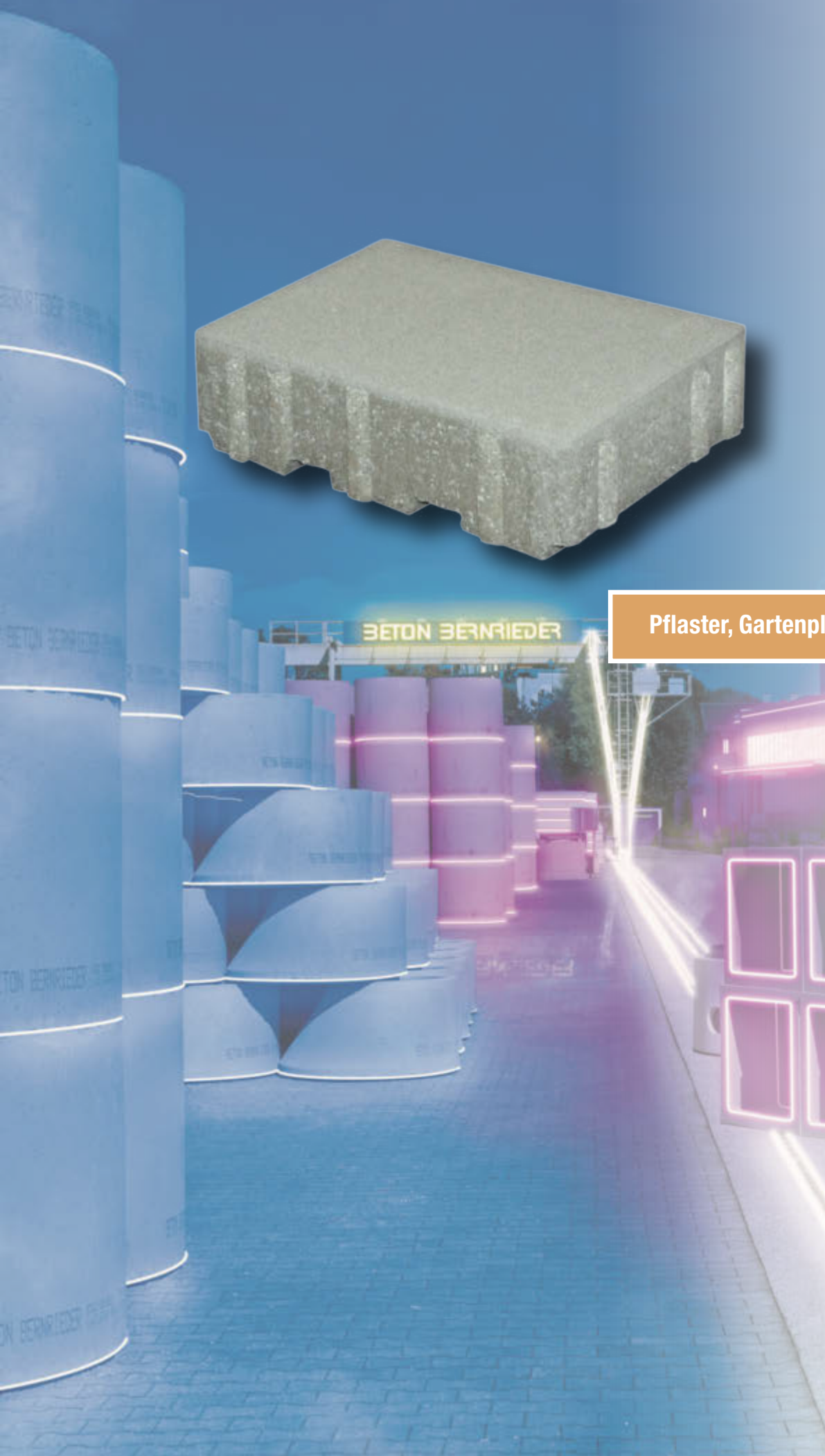

Modena-Pflaster

8 cm stark, mit geschwungenem Rand, Kanten ohne Fase, mit Abstandsblöcken
Pflasterstein aus Beton nach EN 1338 – Qualität D I K

Oberfläche: Standard (betonrau), Gleit-/Rutschwiderstandsklasse R 13 (USRV-Wert ≥ 65)

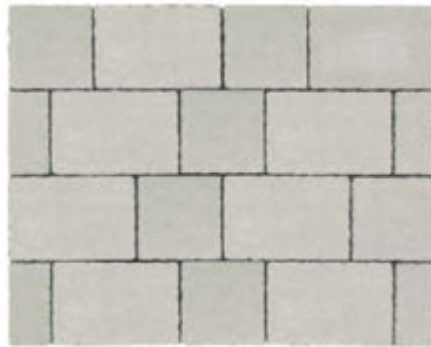
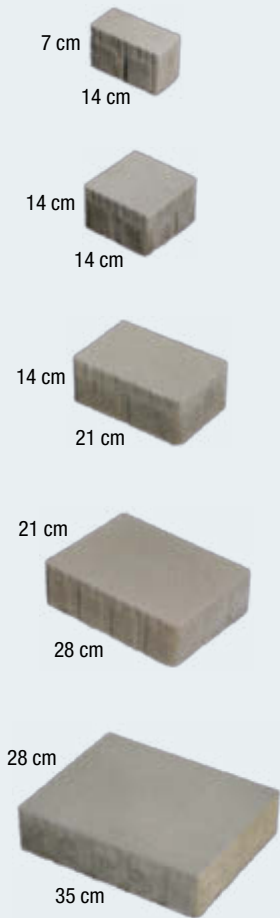

Art. Nr.	Farbe	Stärke cm	Abmes- sung cm	Stück/ m ²	Pake- tierung m ²	Gewicht kg/m ²	Preis € pro m ² ohne MwSt	Preis € pro m ² inkl. MwSt
50744	grau	8	7x14	102	4,41	180	21,75	25,88
51444			14x14	51	7,528	180	21,75	25,88
52144			21x14	34	7,528	180	21,75	25,88
52148			21x28	17	7,528	180	21,75	25,88
52845			28x35	10,2	7,059	180	21,75	25,88
507441	anthrazit	8	7x14	102	4,41	180	25,70	30,58
514441			14x14	51	7,528	180	25,70	30,58
521141			21x14	34	7,528	180	25,70	30,58
521481			21x28	17	7,528	180	25,70	30,58
528451			28x35	10,2	7,059	180	25,70	30,58
507442	grazit-sand-meliert	8	7x14	102	4,41	180	29,15	34,69
514442			14x14	51	7,528	180	29,15	34,69
521442			21x14	34	7,528	180	29,15	34,69
521482			21x28	17	7,528	180	29,15	34,69
528452			28x35	10,2	7,059	180	29,15	34,69

Zum Verfugen der Pflastersteine in anthrazit und grafit-sand-meliert empfehlen wir unseren Fugenbrechsand in anthrazit auf Seite 107

Die Pflasterpreise gelten bei paketweiser Abnahme.

Bei einzelnen Steinen berechnen wir einen Kommissionierungszuschlag von 4,50 € + MwSt pro Position.



weitere Infos



Zu diesem Pflaster finden Sie eine Auswahl an Verlegemustern unter www.beton-berrieder.de/pflaster-garten-landschaftsbau/

Beachten Sie bitte unsere Produktinformationen und Verlegehinweis auf Seite 168-171.

Livorno-Pflaster

8 cm stark, Kanten mit leichter Fase, mit Abstandshilfen

Pflasterstein aus Beton nach EN 1338 – Qualität D I K

Oberfläche: Standard (betonrau), Gleit-/Rutschwiderstandsklasse R 13 (USRV-Wert ≥ 65)

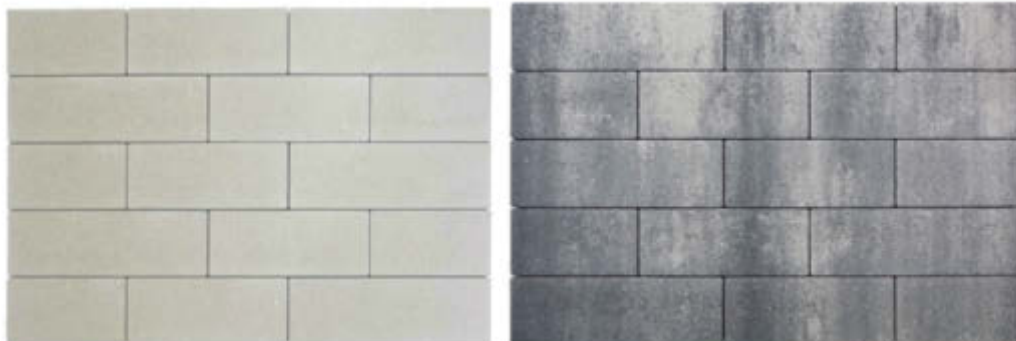

Art. Nr.	Farbe	Stärke cm	Abmes- sung cm	Stück / Lage	Pake- tierung m ²	Gewicht kg/m ²	Preis € pro m ² ohne MwSt	Preis € pro m ² inkl. MwSt
53450	grau	8	30x16	5	5,76	180	20,20	24,04
			40x16	5				
			50x16	5				
53451	anthrazit	8	30x16	5	5,76	180	27,50	32,73
			40x16	5				
			50x16	5				
53452	anthrazit- grau-meliert	8	30x16	5	5,76	180	31,10	37,01
			40x16	5				
			50x16	5				

Die Lagen sind im gemischten Verbund mit 3 aufeinander abgestimmten Formaten paketi-ert.

Dieses Pflaster kann nur Paketweise abgenommen werden. Eine Bestellung von einzelnen Steinen oder Lagen ist nicht möglich.



Zum Verfugen der Pflaster-
steine in anthrazit und anth-
razit-grau-meliert empfehlen
wir unseren Fugenbrechsand
in anthrazit auf Seite 107

weitere Infos



Zu diesem Pflaster finden Sie eine Auswahl an Verlegemustern unter www.beton-bernieder.de/pflaster-garten-landschaftsbau/
Beachten Sie bitte unsere Produktinformationen und Verlegehinweis auf Seite 168-171.

Sicilia-Pflaster

8 cm stark, Kanten ohne Fase, mit Abstandshilfen
Pflasterstein aus Beton nach EN 1338 – Qualität D I K
Oberfläche: betonrau

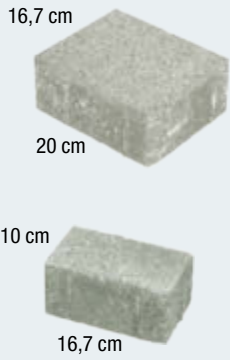

Zum Verfugen der Pflastersteine in anthrazit und erd-braun empfehlen wir unseren Fugenbrechsand in anthrazit auf Seite 107

Art. Nr.	Farbe	Stärke cm	Abmes-sung cm	Stück/ m ²	Pake-tierung m ²	Gewicht kg/m ²	Preis € pro m ² ohne MwSt	Preis € pro m ² inkl. MwSt
52017	grau	8	16,7x20	30	8	180	20,20	24,04
51711			16,7x10	60	7,33	180	20,20	24,04
520172	erdbraun	8	16,7x20	30	8	180	24,15	28,74
517112			16,7x10	60	7,33	180	24,15	28,74
520174	bernstein	8	16,7x20	30	8	180	24,15	28,74
517114			16,7x10	60	7,33	180	24,15	28,74
520175	anthrazit	8	16,7x20	30	8	180	24,15	28,74
517115			16,7x10	60	7,33	180	24,15	28,74

Die Pflasterpreise gelten bei paketweiser Abnahme.
Bei einzelnen Steinen berechnen wir einen Kommissionierungszuschlag von 4,50 € + MwSt pro Position.

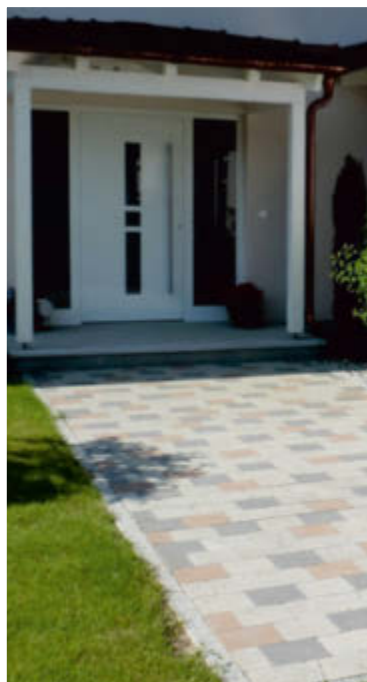

weitere Infos



Zu diesem Pflaster finden Sie eine Auswahl an Verlegemustern unter www.beton-berrieder.de/pflaster-garten-landschaftsbau/
Beachten Sie bitte unsere Produktinformationen und Verlegehinweis auf Seite 168-171.

Sicilia-Pflaster meliert

8 cm stark, Kanten ohne Fase, mit Abstandhilfen
Pflasterstein aus Beton nach EN 1338 – Qualität D I K
Oberfläche: betonrau



Art. Nr.	Farbe	Stärke cm	Abmes- sung cm	Stück/ m ²	Pake- tierung m ²	Gewicht kg/m ²	Preis € pro m ² ohne MwSt	Preis € pro m ² inkl. MwSt
520176	lava- meliert	8	16,7x20	30	8	180	27,60	32,84
517116			16,7x10	60	7,33	180	27,60	32,84
520177	anthrazit- grau meliert	8	16,7x20	30	8	180	27,60	32,84
517117			16,7x10	60	7,33	180	27,60	32,84

Die Pflasterpreise gelten bei paketweiser Abnahme.

Bei einzelnen Steinen berechnen wir einen Kommissionierungszuschlag von 4,50 € + MwSt pro Position.



Zum Verfugen der Pflastersteine in anthrazit-grau-meliert und lava-meliert empfehlen wir unseren Fugenbrechsand in anthrazit auf Seite 107

weitere Infos



Zu diesem Pflaster finden Sie eine Auswahl an Verlegemustern unter www.beton-berniieder.de/pflaster-garten-landschaftsbau/
Beachten Sie bitte unsere Produktinformationen und Verlegehinweis auf Seite 168-171.

Abruzzo-Pflaster

8 cm stark, gebrochene Kanten (antikes Erscheinungsbild), mit Abstandshilfen, **palettiert**

Pflasterstein aus Beton nach EN 1338 – Qualität D I K

Oberfläche: mechanisch bearbeitet, künstlich gealtert



Zum Verfugen der Pflastersteine in anthrazit und erd-braun empfehlen wir unseren Fugenbrechsand in anthrazit auf Seite 107

Art. Nr.	Farbe	Stärke cm	Abmes-sung cm	Stück/ m ²	Pake-tierung m ²	Gewicht kg/m ²	Preis € pro m ² ohne MwSt	Preis € pro m ² inkl. MwSt
52016	grau	8	16,7x20	30	8	180	34,90	41,53
51710			16,7x10	60	8	180	34,90	41,53
520162	erdbraun	8	16,7x20	30	8	180	38,85	46,23
517102			16,7x10	60	8	180	38,85	46,23
520164	bernstein	8	16,7x20	30	8	180	38,85	46,23
517104			16,7x10	60	8	180	38,85	46,23
520165	anthrazit	8	16,7x20	30	8	180	38,85	46,23
517105			16,7x10	60	8	180	38,85	46,23

Vorteile gegenüber dem Trommelrumpeln: Vorsatz immer oben, kostengünstige Maschinenverlegung möglich, stabiler Pflasterstein, Verbundeffekt garantiert, da Unterseite und Kanten nicht zerstört werden. Abgabe immer palettiert.

Die Pflasterpreise gelten bei paketweiser Abnahme.

Bei einzelnen Steinen berechnen wir einen Kommissionierungszuschlag von 4,50 € + MwSt pro Position.



weitere Infos



Zu diesem Pflaster finden Sie eine Auswahl an Verlegemustern unter www.beton-berrieder.de/pflaster-garten-landschaftsbau/

Beachten Sie bitte unsere Produktinformationen und Verlegehinweis auf Seite 168-171.

Abruzzo-Pflaster meliert

8 cm stark, gebrochene Kanten (antikes Erscheinungsbild), mit Abstandshilfen, **palettiert**
 Pflasterstein aus Beton nach EN 1338 – Qualität D I K
 Oberfläche: mechanisch bearbeitet, künstlich gealtert



Art. Nr.	Farbe	Stärke cm	Abmes- sung cm	Stück/ m ²	Pake- tierung m ²	Gewicht kg/m ²	Preis € pro m ² ohne MwSt	Preis € pro m ² inkl. MwSt
520166	lava- meliert	8	16,7x20	30	8	180	42,30	50,34
517106			16,7x10	60	8	180	42,30	50,34
520167	anthrazit- grau meliert	8	16,7x20	30	8	180	42,30	50,34
517107			16,7x10	60	8	180	42,30	50,34

Vorteile gegenüber dem Trommelrumpeln: Vorsatz immer oben, kostengünstige Maschinenverlegung möglich, stabiler Pflasterstein, Verbundeffekt garantiert, da Unterseite und Kanten nicht zerstört werden. Abgabe immer palettiert.

Die Pflasterpreise gelten bei paketweiser Abnahme.

Bei einzelnen Steinen berechnen wir einen Kommissionierungszuschlag von 4,50 € + MwSt pro Position.

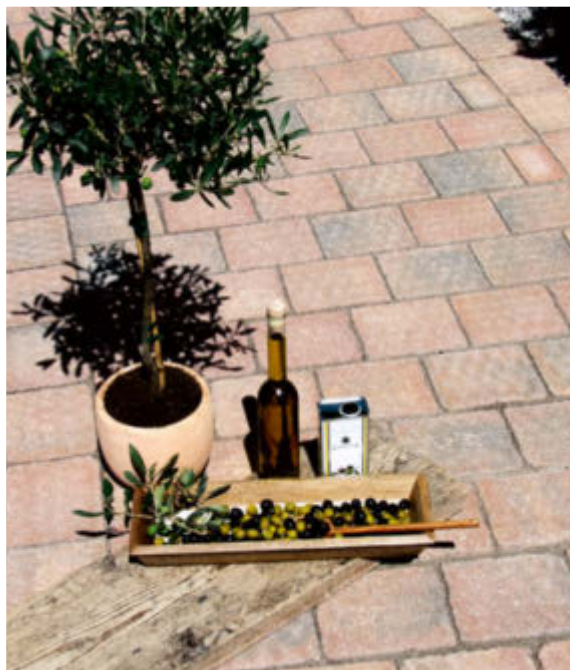

Zum Verfugen der Pflastersteine in anthrazit-grau-meliert und lava-meliert empfehlen wir unseren Fugenbrechsand in anthrazit auf Seite 107

weitere Infos



Zu diesem Pflaster finden Sie eine Auswahl an Verlegemustern unter www.beton-berniereder.de/pflaster-garten-landschaftsbau/
 Beachten Sie bitte unsere Produktinformationen und Verlegehinweis auf Seite 168-171.

Toskana-Pflaster

8 cm stark, Kanten mit leichter Fase, mit Abstandshilfen

Pflasterstein aus Beton nach EN 1338 – Qualität D I K

Oberfläche: Standard (betonrau), Gleit-/Rutschwiderstandsklasse R 13 (USRV-Wert ≥ 65)

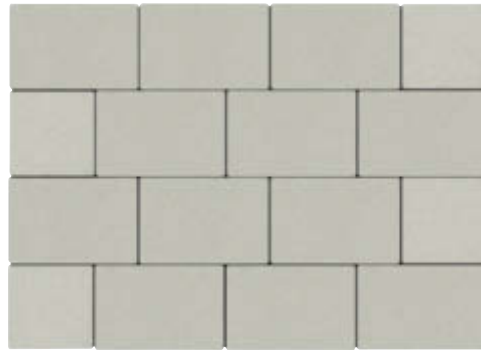
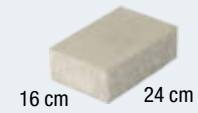

Zum Verfugen der Pflastersteine in anthrazit empfehlen wir unseren Fugenbrechsand in anthrazit auf Seite 107

Art. Nr.	Farbe	Stärke cm	Abmes- sung cm	Stück/ m ²	Pake- tierung m ²	Gewicht kg/m ²	Preis € pro m ² ohne MwSt	Preis € pro m ² inkl. MwSt
51616	grau	8	16x16	39	7,182	180	19,50	23,21
51624			24x16	26	7,69	180	19,50	23,21
516165	anthrazit	8	16x16	39	7,182	180	23,45	27,91
516245			24x16	26	7,69	180	23,45	27,91

Die Pflasterpreise gelten bei paketweiser Abnahme.

Bei einzelnen Steinen berechnen wir einen Kommissionierungszuschlag von 4,50 € + MwSt pro Position.



weitere Infos



Zu diesem Pflaster finden Sie eine Auswahl an Verlegemustern unter www.beton-berrieder.de/pflaster-garten-landschaftsbau/

Beachten Sie bitte unsere Produktinformationen und Verlegehinweis auf Seite 168-171.

Rechteck- und Quadratverbundsteine

8 cm stark, Kanten mit Fase, mit Abstandshilfen, **maschinenverlegbar**

Pflasterstein aus Beton nach EN 1338 – Qualität D I K

Oberfläche: Standard (betonrau), Gleit-/Rutschwiderstandsklasse R 13 (USRV-Wert ≥ 65)

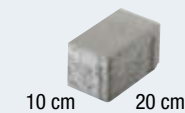
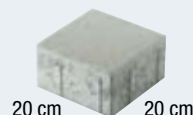
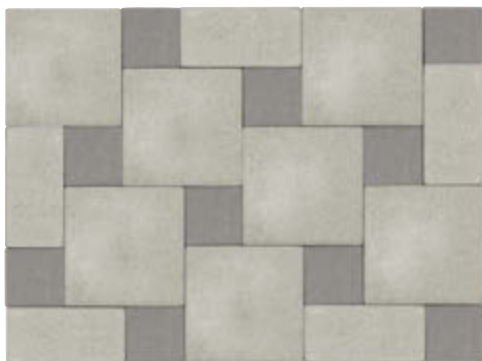

Art. Nr.	Farbe	Stärke cm	Abmes- sung cm	Stück/ m ²	Pake- tierung m ²	Gewicht kg/m ²	Preis € pro m ² ohne MwSt	Preis € pro m ² inkl. MwSt
52028	grau	8	20x20	25	7,04	180	18,10	21,54
51028			20x10	50	7,68	180	18,10	21,54
51018			10x10	100	6,40	180	18,10	21,54
520283	rotbraun	8	20x20	25	7,04	180	22,05	26,24
510283			20x10	50	7,68	180	22,05	26,24
510183			10x10	100	6,40	180	22,05	26,24
520282	anthrazit	8	20x20	25	7,04	180	22,05	26,24
510282			20x10	50	7,68	180	22,05	26,24
510182			10x10	100	6,40	180	22,05	26,24

Die Pflasterpreise gelten bei paketweiser Abnahme.

Bei einzelnen Steinen berechnen wir einen Kommissionierungszuschlag von 4,50 € + MwSt pro Position.



Zum Verfugen der Pflastersteine in anthrazit und rotbraun empfehlen wir unseren Fugenbrechsand in anthrazit auf Seite 107

weitere Infos



Zu diesem Pflaster finden Sie eine Auswahl an Verlegemustern unter www.beton-berniieder.de/pflaster-garten-landschaftsbau/
Beachten Sie bitte unsere Produktinformationen und Verlegehinweis auf Seite 168-171.

Großpflaster

8 cm stark, Kanten mit Mikrofase,

verschiebesicher durch unterschiedlich hohe und starke Nocken an den 4 Seitenflächen

Pflasterstein aus Beton nach EN 1338 – Qualität D I K

Oberfläche: Standard (betonrau), Gleit-/Rutschwiderstandsklasse R 13 (USRV-Wert ≥ 65)

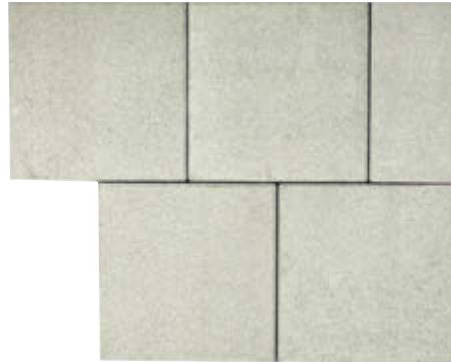
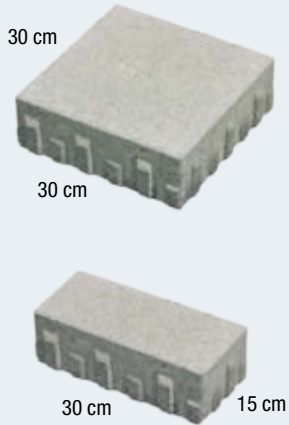

Zum Verfugen der Pflastersteine in anthrazit und radwegrot empfehlen wir unseren Fugenbrechsand in anthrazit auf Seite 107

Art. Nr.	Farbe	Stärke cm	Abmes- sung cm	Stück/ m ²	Pake- tierung m ²	Gewicht kg/m ²	Preis € pro m ² ohne MwSt	Preis € pro m ² inkl. MwSt
43038	grau	8	30x30	11,11	7,20	180	18,50	22,02
41538			15x30	22,22	6,75	180	18,50	22,02
430382	radwegrot	8	30x30	11,11	7,20	180	23,50	27,97
415382			15x30	22,22	6,75	180	23,50	27,97
430385	anthrazit	8	30x30	11,11	7,20	180	25,80	30,70
415385			15x30	22,22	6,75	180	25,80	30,70

Die Pflasterpreise gelten bei paketweiser Abnahme.

Bei einzelnen Steinen berechnen wir einen Kommissionierungszuschlag von 4,50 € + MwSt pro Position.



weitere Infos



Zu diesem Pflaster finden Sie eine Auswahl an Verlegemustern unter

www.beton-bernieder.de/pflaster-garten-landschaftsbau/

Beachten Sie bitte unsere Produktinformationen und Verlegehinweis auf Seite 168-171.

Blindenleitplatten

8,4 cm stark, aus Faserbeton gem. DIN 18500, Farbe: weiß Nr. 470

Bodenindikatoren sind Bodenbeläge mit einem hohen taktilen, akustischen und optischen Kontrast zum angrenzenden Bodenbelag. Sie geben blinden und sehbehinderten Menschen eine Orientierungshilfe für weitreichende barrierefreie Nutzung des öffentlichen Verkehrsraums.

Gleit-/Rutschwiderstandsklasse \geq R 12

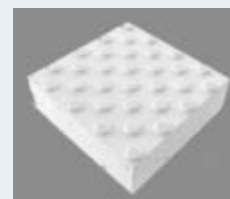
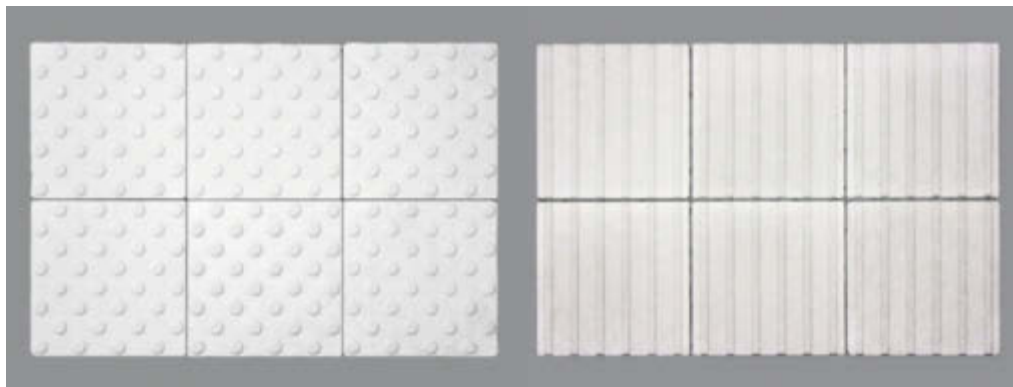

Noppenplatte
Kegelstumpf diagonal



Rippenplatte Trapezprofil

Art. Nr.	Bezeichnung	Stärke cm	Abmes- sung cm	Stück/ m ²	Pake- tierung m ²	Gewicht kg/m ²	Preis € pro m ² ohne MwSt	Preis € pro m ² inkl. MwSt
43032	Noppenplatte Kegelstumpfnoppen diagonal mit Rändelstruktur Noppenanzahl: 32, Noppendurchmesser: 25 mm Noppenhöhe: 4 mm	8,4	30x30	11,11	6,48	180	106,90	127,21
43033	Rippenplatte Trapezrippenprofil mit Rändelstruktur Rippen-/Rillenanzahl: 6, Rippenscheitelpunktabstand: 50 mm Rippenhöhe: 4 mm, Rippenbreite: 10 mm	8,4	30x30	11,11	6,48	180	106,90	127,21

Die Pflasterpreise gelten bei paketweiser Abnahme.

Bei einzelnen Steinen berechnen wir einen Kommissionierungszuschlag von 4,50 € + MwSt pro Position.



Beachten Sie bitte den Verlegehinweis auf unserer Homepage.
www.beton-bernrieder.de / Downloads / Verlege- und Einbaulinien / Verlegehinweis
 Blindenleitplatten

weitere Infos



Turin - Pflaster

10 cm stark, Kanten mit Mikrofase, **maschinenverlegbar**

verschiebesicher durch unterschiedlich hohe und starke Nocken an den 4 Seitenflächen

Geeignet für Pflasterflächen der Bauklasse III.

Entwickelt für Flächen mit hohen horizontalen und vertikalen Verkehrsbelastungen.

Pflasterstein aus Beton nach EN 1338 – Qualität D I K

Oberfläche: Standard (betonrau), Gleit-/Rutschwiderstandsklasse R 13 (USRV-Wert ≥ 65)

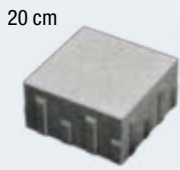

20 cm



10 cm

20 cm

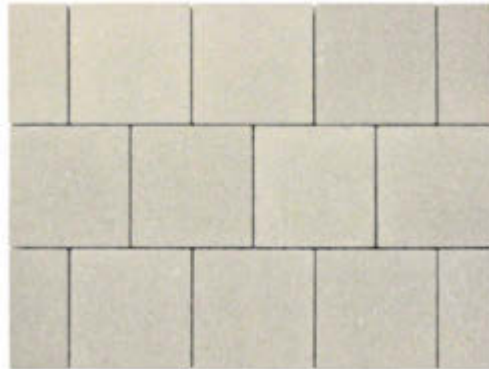

Zum Verfugen der Pflastersteine in anthrazit und radwegrot empfehlen wir unseren Fugenbrechsand in anthrazit auf Seite 107

Art. Nr.	Farbe	Stärke cm	Abmessung cm	Stück/m ²	Paketierung m ²	Gewicht kg/m ²	Preis € pro m ² ohne MwSt	Preis € pro m ² inkl. MwSt
52211	grau	10	20x20	25	5,28	230	21,95	26,12
52110		10	10x20	50	5,76	230	21,95	26,12
522112*	radwegrot	10	20x20	25	5,28	230	26,95	32,07
521102*		10	10x20	50	5,76	230	26,95	32,07
522115	anthrazit	10	20x20	25	5,28	230	26,30	31,30
521105		10	10x20	50	5,76	230	26,30	31,30

* nur auf Bestellung

Die Pflasterpreise gelten bei paketweiser Abnahme.

Bei einzelnen Steinen berechnen wir einen Kommissionierungszuschlag von 4,50 € + MwSt pro Position.



weitere Infos



Zu diesem Pflaster finden Sie eine Auswahl an Verlegemustern unter www.beton-bernieder.de/pflaster-garten-landschaftsbau/

Beachten Sie bitte unsere Produktinformationen und Verlegehinweis auf Seite 168-171.

Sechseckstein

8 cm stark, Kanten mit Fase, mit Abstandshilfen, **maschinenverlegbar**

Pflasterstein aus Beton nach EN 1338 – Qualität D I K

Oberfläche: Standard (betonrau), Gleit-/Rutschwiderstandsklasse R 13 (USRV-Wert ≥ 65)



Normalstein



Anfangstein



20 cm

Randstein

23 cm



Art. Nr.	Farbe	Bezeichnung	Stärke cm	Abmessung cm	Stück/lfm	Stück/m ²	Paketierung m ²	Gewicht kg/m ²	Preis € pro m ² ohne MwSt	Preis € pro m ² inkl. MwSt
52023	grau	Normalstein	8	20x23		29	7,59	180	19,75	23,50
51123		Randstein		23	3	58	7,59	180	19,75	23,50
51120		Anfangstein		20	5	58	4,13	180	19,75	23,50

Die Pflasterpreise gelten bei paketweiser Abnahme.

Bei einzelnen Steinen berechnen wir einen Kommissionierungszuschlag von 4,50 € + MwSt pro Position.



weitere Infos



Zu diesem Pflaster finden Sie eine Auswahl an Verlegemustern unter www.beton-bernieder.de/pflaster-garten-landschaftsbau/

Beachten Sie bitte unsere Produktinformationen und Verlegehinweis auf Seite 168-171.

Doppel-Verbundsteine 6 cm, 8 cm und 10 cm

6 cm, 8 cm und 10 cm stark, Kanten mit Fase bzw. Mikrofase, mit Abstandshilfen

maschinenverlegbar in der Stärke 8 cm und 10 cm

Pflasterstein aus Beton nach EN 1338 – Qualität D I K

Oberfläche: Standard (betonrau), Gleit-/Rutschwiderstandsklasse R 13 (USRV-Wert ≥ 65)

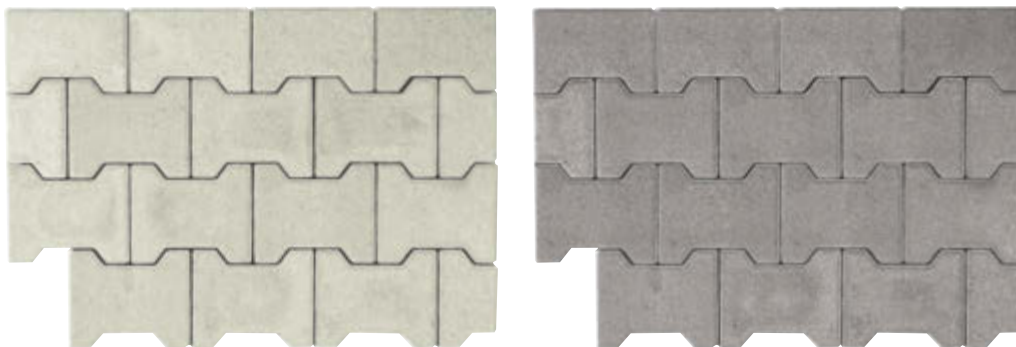

Zum Verfugen der Pflastersteine in anthrazit empfehlen wir unseren Fugenbrechsand in anthrazit auf Seite 107

**auch mit Mikro-
fase erhältlich**

Art. Nr.	Farbe	Bezeichnung	Stärke cm	Abmessung cm	Stück/ lfm	Stück/ m ²	Paketierung m ²	Gewicht kg/m ²	Preis € pro m ² ohne MwSt	Preis € pro m ² inkl. MwSt
51620	grau	Normalstein	6	16,5x20		35	8	136	15,00	17,85
51610		Halbstein		16,5x10	3,5	70	8	136	15,00	17,85
51420		Anfänger		14x20	5	40	8	136	15,00	17,85
51820	grau	Normalstein	8	16,5x20		35	7,54	180	17,05	20,29
51810		Halbstein		16,5x10	3,5	70	6,40	180	17,05	20,29
51320		Anfänger		14x20	5	40	6,40	180	17,05	20,29
518202	anthrazit	Normalstein	8	16,5x20		35	7,54	180	21,00	24,99
518102		Halbstein		16,5x10	3,5	70	6,40	180	21,00	24,99
513202		Anfänger		14x20	5	40	6,40	180	21,00	24,99
51821	grau	Normalstein mit Mikrofase	8	16,5x20		35	7,54	180	17,05	20,29
518212*	anthrazit	Normalstein mit Mikrofase	8	16,5x20		35	7,54	180	21,00	24,99
51920	grau	Normalstein	10	16,5x20		35	7,54	230	20,15	23,98
51910		Halbstein		16,5x10	3,5	70	5,488	230	20,15	23,98
51220		Anfänger		14x20	5	40	4,80	230	20,15	23,98
519202	anthrazit	Normalstein	10	16,5x20		35	7,54	230	24,50	29,16
519102		Halbstein		16,5x10	3,5	70	5,488	230	24,50	29,16
512202		Anfänger		14x20	5	40	4,80	230	24,50	29,16

* nur auf Bestellung

Die Pflasterpreise gelten bei paketweiser Abnahme.

Bei einzelnen Steinen berechnen wir einen Kommissionierungszuschlag von 4,50 € + MwSt pro Position.



weitere Infos



Zu diesem Pflaster finden Sie eine Auswahl an Verlegemustern unter www.beton-bernrieder.de/pflaster-garten-landschaftsbau/

Beachten Sie bitte unsere Produktinformationen und Verlegehinweis auf Seite 168-171.

Pro-Natura-Pflaster

8 cm stark, Kanten mit Mikrofase und **Verschiebeschutz, maschinenverlegbar**

Mit 5 mm Drainfuge für versickerungsfähige Verkehrsflächen. Prüfbericht liegt vor!

Besonders wasseraufnahmefähig aufgrund durchgehender Wasserkanäle an der Steinunterseite.

Die Wasserabführung durch die Wasserkanäle bleibt bei der Verlegung im Läuferverband erhalten.

Pflasterstein aus Beton nach EN 1338 – Qualität D I K

Oberfläche: Standard (betonrau), Gleit-/Rutschwiderstandsklasse R 13 (USRV-Wert ≥ 65)

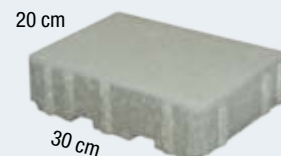

Art. Nr.	Farbe	Stärke	Raster- maß	Fuge	Abmes- sung	Stück/ m ²	Pake- tierung	Gewicht	Preis €	Preis €
		cm	cm	cm	cm		m ²	kg/m ²	pro m ²	pro m ²
									ohne MwSt	inkl. MwSt
52919	grau	8	30 x 20	0,5	29,5x19,5	16,67	7,68	165	20,85	24,81
51919 ^x			20 x 20	0,5	19,5x19,5	25	7,04	165	20,85	24,81
51909 ^o			10 x 20	0,5	9,5x19,5	50	4,80	165	27,30	32,49
529191	anthrazit	8	30 x 20	0,5	29,5x19,5	16,67	7,68	165	24,80	29,51
519191 ^x			20 x 20	0,5	19,5x19,5	25	7,04	165	24,80	29,51
519091 ^o			10 x 20	0,5	9,5x19,5	50	4,80	165	31,25	37,19
529192	anthrazit- grau meliert	8	30 x 20	0,5	29,5x19,5	16,67	7,68	165	28,25	33,62
519192 ^x			20 x 20	0,5	19,5x19,5	25	7,04	165	28,25	33,62
519092 ^o			10 x 20	0,5	9,5x19,5	50	4,80	165	34,70	41,29

^xLagermäßig im Läuferverband pakettiert, auf Anfrage auch mit Kreuzfuge möglich. Preis auf Anfrage.

^o nur als Ergänzungsstein, ohne Wasserkanäle

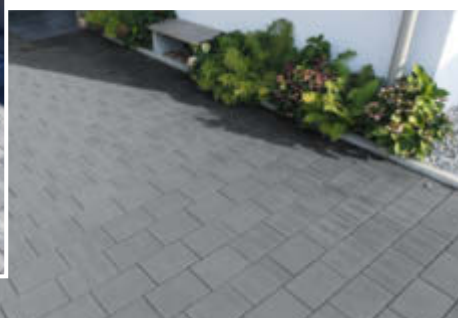

Fugensplitt in anthrazit

Nur in Kombination „Pro-Natura“ mit dem angebotenen Fugensplitt ist die Wasserdurchlässigkeit gewährleistet!

Art. Nr.	Bezeichnung	Bedarf pro m ²	Gebinde kg	Preiseinheit	Preis € pro Gebinde ohne MwSt	Preis € pro Gebinde inkl. MwSt
50350	Fugensplitt 1-3 mm	ca. 4 kg	25 kg	Sack	18,30	21,78
503501	Fugensplitt 1-3 mm	ca. 4 kg	ca. 500	Big Bag	212,20	252,52

Die Pflasterpreise gelten bei paketweiser Abnahme.

Bei einzelnen Steinen berechnen wir einen Kommissionierungszuschlag von 4,50 € + MwSt pro Position.

Zu diesem Pflaster finden Sie eine Auswahl an Verlegemustern unter www.beton-bernieder.de/pflaster-garten-landschaftsbau/

Beachten Sie bitte unsere Produktinformationen und Verlegehinweis auf Seite 168-171.

weitere Infos



Begrünungsstein mit 3cm-Fuge

8 cm stark, Kanten mit Fase, mit Abstandshilfen, **maschinenverlegbar und verschiebesicher**
 Pflasterstein aus Beton nach EN 1338 – Qualität D I K
 Oberfläche: Standard (betonrau), Gleit-/Rutschwiderstandsklasse R 13 (USRV-Wert ≥ 65)

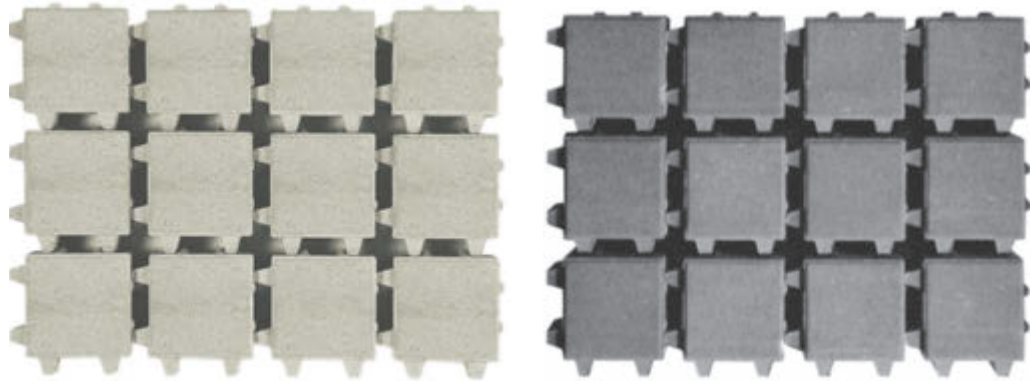
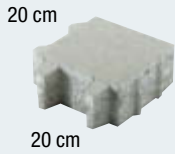

Art. Nr.	Farbe	Stärke cm	Raster- maß cm	Fuge cm	Abmes- sung cm	Stück/ m ²	Pake- tierung m ²	Gewicht kg/m ²	Preis € pro m ² ohne MwSt	Preis € pro m ² inkl. MwSt
51717	grau	8	20 x 20	3	17 x 17	25	9,6	150	17,20	20,47
517172	anthrazit	8	20 x 20	3	17 x 17	25	9,6	150	21,15	25,17

*Die Pflasterpreise gelten bei paketweiser Abnahme.
 Bei einzelnen Steinen berechnen wir einen Kommissionierungszuschlag von 4,50 € + MwSt pro
 Position.*

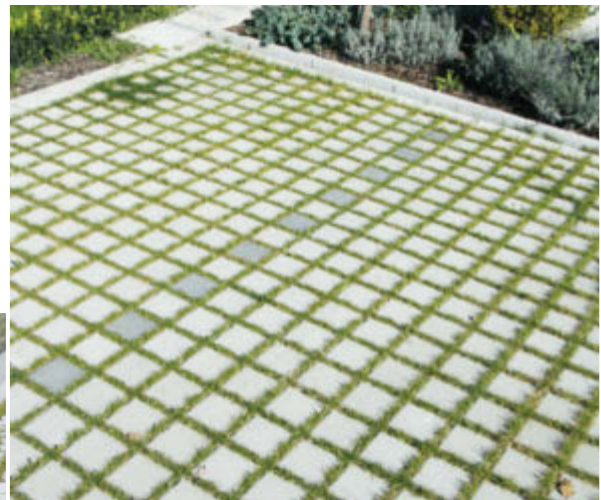

weitere Infos



Rasenfugenstein mit 3cm-Fuge

10 cm stark, Kanten mit Fase, mit Abstandshilfen, **maschinenverlegbar und verschiebesicher**
Pflasterstein nach EN 1338 aus Beton nach EN 1338 – Qualität D I K
Oberfläche: Standard (betonrau), Gleit-/Rutschwiderstandsklasse R 13 (USRV-Wert ≥ 65)

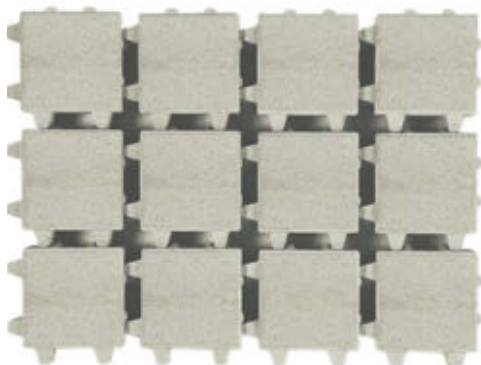

3,0 cm Fuge

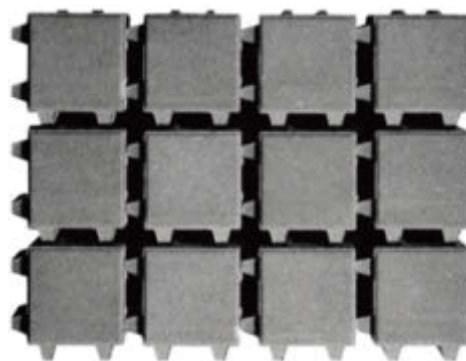

3,0 cm Fuge



19 cm

19 cm

Art. Nr.	Farbe	Stärke cm	Raster- maß cm	Fuge cm	Abmes- sung cm	Stück/ m ²	Pake- tierung m ²	Gewicht kg/m ²	Preis € pro m ² ohne MwSt	Preis € pro m ² inkl. MwSt
51618	grau	10	19 x 19	3	16 x 16	27,7	6,93	178	18,85	22,43
516182	anthrazit	10	19 x 19	3	16 x 16	27,7	6,93	178	23,20	27,61

Rasenfugenstein mit 1,5cm-Fuge

10 cm stark, Kanten mit Fase, mit Abstandshilfen, **maschinenverlegbar und verschiebesicher**
Pflasterstein aus Beton nach EN 1338 – Qualität D I K
Oberfläche: Standard (betonrau), Gleit-/Rutschwiderstandsklasse R 13 (USRV-Wert ≥ 65)



1,5 cm Fuge

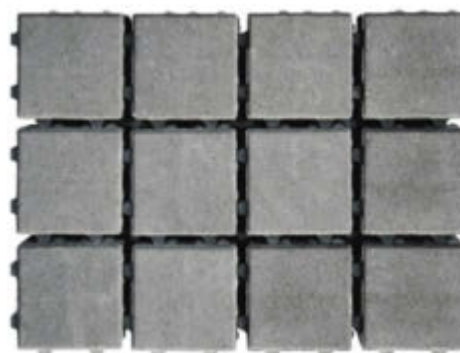

1,5 cm Fuge



20 cm

20 cm

Art. Nr.	Farbe	Stärke cm	Raster- maß cm	Fuge cm	Abmes- sung cm	Stück/ m ²	Pake- tierung m ²	Gewicht kg/m ²	Preis € pro m ² ohne MwSt	Preis € pro m ² inkl. MwSt
51619	grau	10	20 x 20	1,5	18,5 x 18,5	25	7,68	216	21,45	25,53
516192	anthrazit	10	20 x 20	1,5	18,5 x 18,5	25	7,68	216	25,80	30,70



weitere Infos



Die Pflasterpreise gelten bei paketweiser Abnahme.
Bei einzelnen Steinen berechnen wir einen Kommissionierungszuschlag von 4,50 € + MwSt pro Position.
Beachten Sie bitte unsere Produktinformationen und Verlegehinweis auf Seite 168-171.

NEU

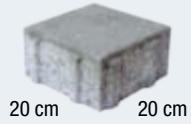

Turin DRAIN

10 cm stark, Kanten mit Mikrofase, **maschinenverlegbar**

Mit 8 mm Drainfuge und angeformten Abstandshilfen unterschiedlich hoch und stark als Verschiebeschutz. Geeignet für Pflasterflächen der Bauklasse III.

Entwickelt für Flächen mit hohen horizontalen und vertikalen Verkehrsbelastungen.

Pflasterstein aus Beton nach EN 1338 – Qualität D I K

Oberfläche: Standard (betonrau), Gleit-/Rutschwiderstandsklasse R 13 (USRV-Wert ≥ 65)

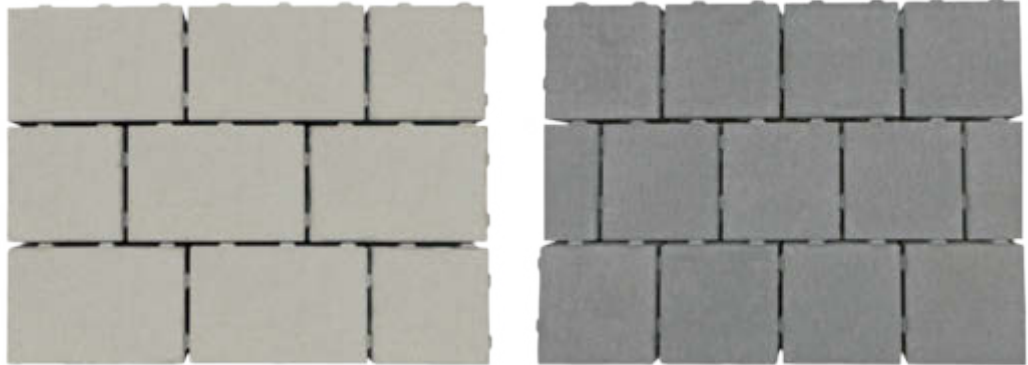

Art. Nr.	Farbe	Stärke cm	Raster- maß cm	Fuge cm	Abmes- sung cm	Stück/ m ²	Pake- tierung m ²	Gewicht kg/m ²	Preis € pro m ² ohne MwSt	Preis € pro m ² inkl. MwSt
52030	grau	10	30 x 20	0,8	29,2 x 19,2	16,67	5,76	230	23,30	27,73
52020			20 x 20	0,8	19,2 x 19,2	25	5,28	230	23,30	27,73
520301	anthrazit	10	30 x 20	0,8	29,2 x 19,2	16,67	5,76	230	27,65	32,90
520201			20 x 20	0,8	19,2 x 19,2	25	5,28	230	27,65	32,90

Die Pflasterpreise gelten bei paketweiser Abnahme.

Bei einzelnen Steinen berechnen wir einen Kommissionierungszuschlag von 4,50 € + MwSt pro Position.

Nur in Kombination Turin Drain mit Fugensplitt 1/3 oder 2/5 ist die Wasserdurchlässigkeit gewährleistet.

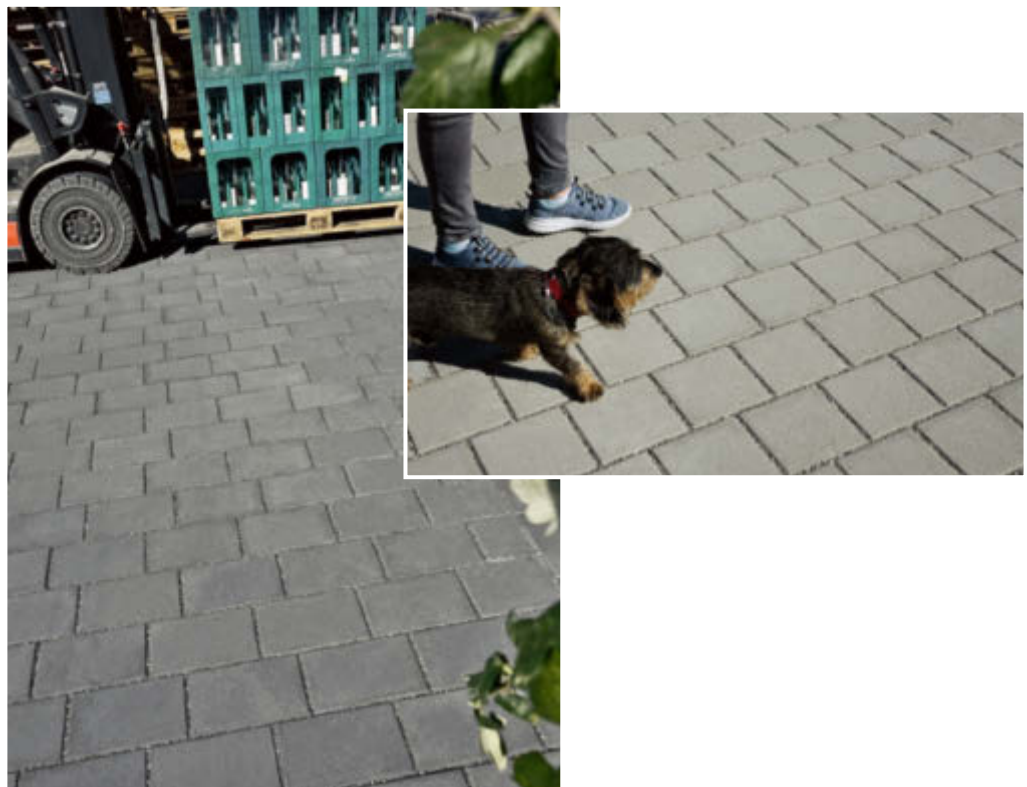

weitere Infos



Zu diesem Pflaster finden Sie eine Auswahl an Verlegemustern unter www.beton-bernrieder.de/pflaster-garten-landschaftsbau/

Beachten Sie bitte unsere Produktinformationen und Verlegehinweis auf Seite 168-171.

Rasengitterstein

10 cm stark, Kanten mit Fase, mit Abstandshilfen

maschinenverlegbar

Rasengitterstein aus Beton in Anlehnung an EN 1339

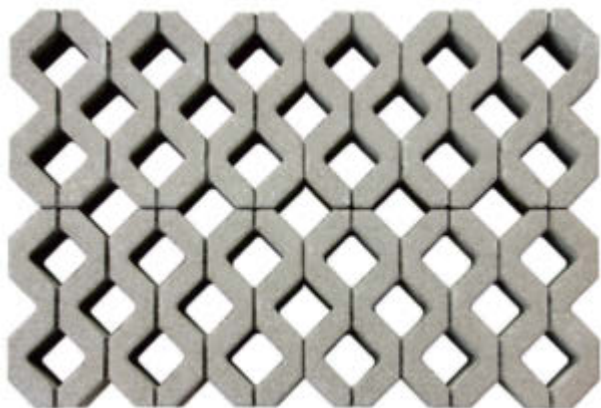

Art. Nr.	Farbe	Stärke cm	Abmes- sung cm	Stück/ m ²	Pake- tierung m ²	Gewicht kg/m ²	Preis € pro m ² ohne MwSt	Preis € pro m ² inkl. MwSt
56040	grau	10	60 x 40	4,16	7,692	135	15,30	18,21

Die Pflasterpreise gelten bei paketweiser Abnahme.

Bei einzelnen Steinen berechnen wir einen Kommissionierungszuschlag von 4,50 € + MwSt pro Position.



weitere Infos



Gartenplatten

5 cm stark, Kanten mit Microfase, verschiebesicher
Platten aus Beton nach EN 1339 – Qualität P K D U I
Oberfläche: Standard

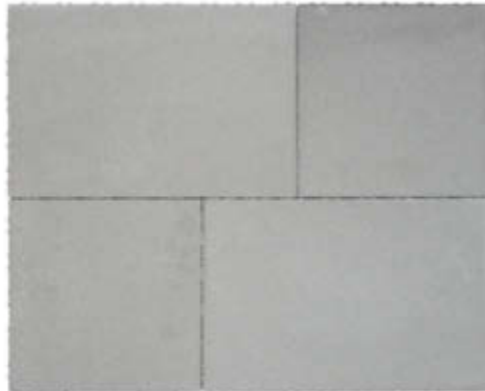
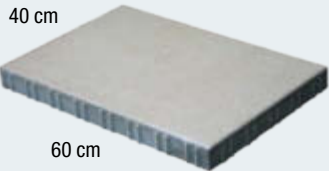
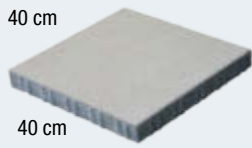

Art. Nr.	Farbe	Abmessung cm	Stück/ m ²	Pake- tierung m ²	Gewicht kg/m ²	Preis € pro m ² ohne MwSt	Preis € pro m ² inkl. MwSt
41044	grau	40 x 40	6,25	11,52	116	29,80	35,46
41064		60 x 40	4,16	11,52	116	29,80	35,46

Die Pflasterpreise gelten bei paketweiser Abnahme.

Bei einzelnen Steinen berechnen wir einen Kommissionierungszuschlag von 4,50 € + MwSt pro Position.



weitere Infos



Terrassenplatte Quarzoro

4 cm stark, mit Fasse, gestrahlt, ohne Abstandhalter
mit extrafeiner Quarzschichtoberfläche

Platten aus Beton nach EN 1339 – Qualität P L D U I

Oberfläche: kugelgestrahlt



Art. Nr.	Farbe	Abmessung cm	Stück/ m ²	Pake- tierung m ²	Gewicht kg/m ²	Preis € pro m ² ohne MwSt	Preis € pro m ² inkl. MwSt
42044	basaltgrau	40 x 40	6,25	8,32	93	53,10	63,19
42064		60 x 40	4,16	8,64	93	53,10	63,19

Die Pflasterpreise gelten bei paketweiser Abnahme.

Bei einzelnen Steinen berechnen wir einen Kommissionierungszuschlag von 4,50 € + MwSt pro Position.

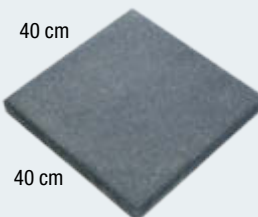
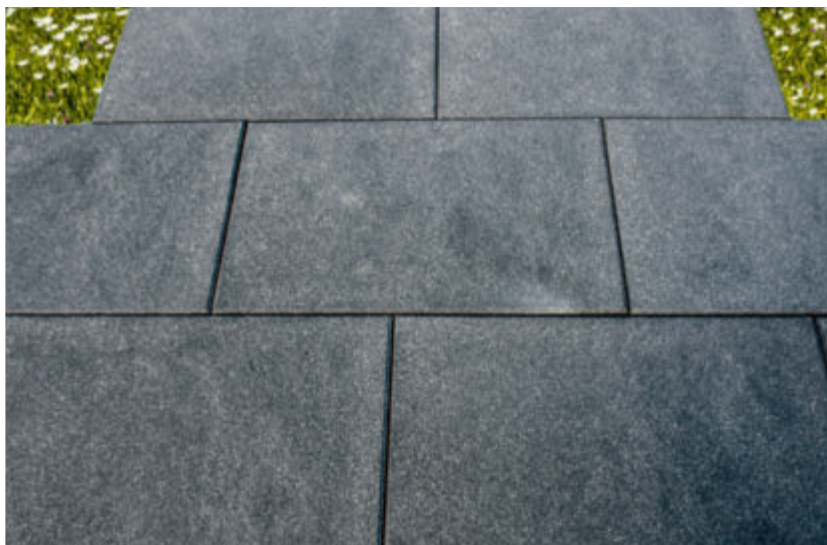

40 cm

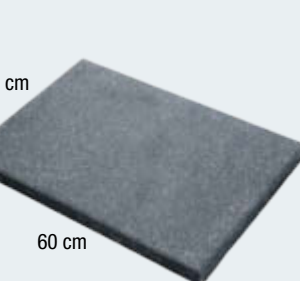

40 cm

60 cm

Zum Verfugen der Platten
in anthrazit empfehlen wir
unseren Fugenbrechsand
in anthrazit auf Seite 107

weitere Farben,
sowie Größe 80 x 40 cm
auf Bestellung –
Preise auf Anfrage

Format: 40 x 40 x 4 (natürlich/gestrahlt)

Format: 60 x 40 x 4 (natürlich/gestrahlt)

Format: 80 x 40 x 4 (gestrahlt)

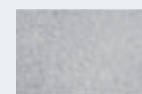

naturgrau



brillantgrau



platingrau



granitgrau



sand



basaltgrau

weitere Infos



Zu diesem Pflaster finden Sie eine Auswahl an Verlegemustern unter
www.beton-bernieder.de/pflaster-garten-landschaftsbau/
Beachten Sie bitte unsere Produktinformationen und Verlegehinweis auf Seite 168-171.

Terrassenplatte Rocaro

4 cm stark, mit Fasse

Die kugelgestrahlte, gebürstete und imprägnierte Oberfläche verleiht der Platte eine edle Eleganz.

Die Oberflächenimprägnierung schützt die Platte vor Verschmutzung

ohne Abstandhalter, Gleit-/Rutschwiderstandsklasse R 11

Platten aus Beton nach EN 1339 – Qualität P L D U I



Basaltgrau



Granitgrau



Platingrau



Brillantgrau



Größe S
40x40x4 cm



Größe M
60x40x4 cm



Größe L
80x40x4 cm

Preise auf Anfrage

Fugensplitt in anthrazit für Pro-Natura-Pflaster

Nur in Kombination „Pro-Natura“ mit dem angebotenen Fugensplitt ist die Wasserdurchlässigkeit gewährleistet!

Art. Nr.	Bezeichnung	Bedarf pro m ²	Gebinde kg	Preiseinheit	Preis € pro Gebinde ohne MwSt	Preis € pro Gebinde inkl. MwSt
50350	Fugensplitt 1-3 mm	ca. 4 kg	25 kg	Sack	18,30	21,78
503501	Fugensplitt 1-3 mm	ca. 4 kg	ca. 500	Big Bag	212,20	252,52

Fugubrechsand in anthrazit für Pflastersteine und Gartenplatten

Zum Verfugen speziell für farbige und hochwertige Pflastersteine und Gartenplatten

Art. Nr.	Bezeichnung	Bedarf pro m ²	Gebinde kg	Preiseinheit	Preis € pro Gebinde ohne MwSt	Preis € pro Gebinde inkl. MwSt
50360	Brechsand 0-2 mm	ca. 4 kg	25 kg	Sack	19,95	23,74
503601	Brechsand 0-2 mm	ca. 4 kg	ca. 500	Big Bag	178,00	211,82

Das Pflaster darf nur bei vollständig eingekehrtem Fugenmaterial, im trockenen Zustand und komplett sauber, mit einem geeigneten Flächenrüttler mit einer Plattengleitvorrichtung abgerüttelt werden. Platten dürfen nicht abgerüttelt werden!



Leistensteine

Fase: 10 x 10 mm, Länge 1000 mm

Tiefbordsteine aus Beton nach DIN EN 1340, DIN 483, Leistungsklassen D.I.T

Art. Nr.	Bezeichnung	Stärke cm	Höhe cm	Stück/ Lage	Stück/ Palette	Gewicht kg	Preis € pro Stück ohne MwSt	Preis € pro Stück inkl. MwSt
20817	TB 80 x 175	8	17,5	12	48	32,5	3,85	4,58
20825	TB 80 x 250	8	25	12	36	45	4,70	5,59
20830	TB 80 x 300	8	30	12	24	56	5,40	6,43
20840	TB 80 x 400	8	40	12	24	74	9,20	10,95
21025	TB 100 x 250	10	25	10	30	58,5	6,60	7,85
21030	TB 100 x 300	10	30	10	20	70	7,60	9,04

Leistenstein in anthrazit

Fase: 10 x 10 mm, Länge 1000 mm

Tiefbordsteine aus Beton nach DIN EN 1340, DIN 483, Leistungsklassen D.I.T

Art. Nr.	Bezeichnung	Stärke cm	Höhe cm	Stück/ Lage	Stück/ Palette	Gewicht kg	Preis € pro Stück ohne MwSt	Preis € pro Stück inkl. MwSt
208251	TB 80 x 250	8	25	12	36	45	7,55	8,98

Tiefbordkurvensteine TB 80 x 250

Fase: beidseitig gefast 8 x 8 mm

Außen- und Innenbogenstein aus Beton nach EN 1340, DIN 483, Leistungsklassen D.I.T

Art. Nr.	Stärke cm	Höhe cm	Länge cm	Gewicht kg	Radius m	Stückzahl für 90°-Bogen	Preis € pro Stück ohne MwSt	Preis € pro Stück inkl. MwSt
2087805	8	25	78	36	0,50	1	32,30	38,44
208781					1,00	2	32,30	38,44
208782					2,00	4	32,30	38,44
208785					5,00	10	32,30	38,44

Tiefbordkurvensteine TB 100 x 300

Fase: beidseitig gefast 8 x 8 mm

Außen- und Innenbogenstein aus Beton nach EN 1340, DIN 483, Leistungsklassen D.I.T

Art. Nr.	Stärke cm	Höhe cm	Länge cm	Gewicht kg	Radius m	Stückzahl für 90°-Bogen	Preis € pro Stück ohne MwSt	Preis € pro Stück inkl. MwSt
2107805	10	30	78	56	0,50	1	41,30	49,15
210781					1,00	2	41,30	49,15
210782					2,00	4	41,30	49,15
210785					5,00	10	41,30	49,15

Einfassungen

Fase: 10 x 10 mm, einseitig gefast, Länge 1000 mm

Einfassungsstein aus Beton nach EN 1340, DIN 483, Leistungsklasse D.I.T

Art. Nr.	Bezeichnung	Stärke cm	Höhe cm	Stück/ Lage	Stück/ Palette	Gewicht kg	Preis € pro Stück ohne MwSt	Preis € pro Stück inkl. MwSt
20625	EF 60 x 250	6	25	16	48	35	4,40	5,24
20630	EF 60 x 300	6	30	16	32	42	4,70	5,59

Einfassung

Fase: oben abgerundet, mit Nut und Feder, Länge 1000 mm

Einfassungsstein aus Beton nach EN 1340, DIN 483, Leistungsklasse D.I.T

Art. Nr.	Bezeichnung	Stärke cm	Höhe cm	Stück/ Lage	Stück/ Palette	Gewicht kg	Preis € pro Stück ohne MwSt	Preis € pro Stück inkl. MwSt
20525	EF 50 x 250	5	25	19	57	25	3,35	3,99

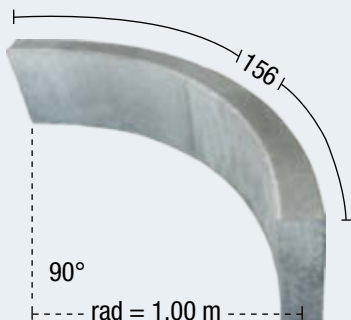
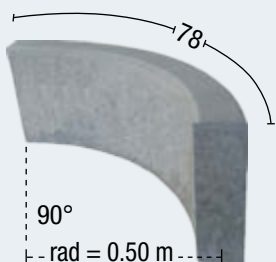
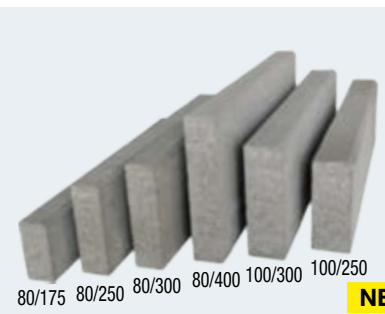

Bordstein

Länge 1000 mm

Mit gerundeter Sichtkante R15 und Fase an der oberen rückseitigen Längskante.

Abstandshilfen an einer Stoßfläche.

Hochbordsteine aus Beton nach EN 1340, DIN 483, Leistungsklasse D.I.T

Art. Nr.	Bezeichnung	Stärke cm	Höhe cm	Stück/ Lage	Stück/ Palette	Gewicht kg	Preis € pro Stück ohne MwSt	Preis € pro Stück inkl. MwSt
21530	HB 150 x 300	12/15	30	6	12	100	10,20	12,14

Hochbordkurvensteine HB 150 x 300

Mit gerundeter Sichtkante R15 und Fase an der oberen rückseitigen Längskante.

Abstandshilfen an einer Stoßfläche.

Hochbordradien außen aus Beton nach EN 1340, DIN 483, Leistungsklasse D.U.I

Art. Nr.	Stärke cm	Höhe cm	Länge cm	Gewicht kg	Radius m	Stückzahl für 90°-Bogen	Preis € pro Stück ohne MwSt	Preis € pro Stück inkl. MwSt
2157805	12/15	30	78	76	0,50	1	32,60	38,79
215781					1,00	2	32,60	38,79
215782					2,00	4	32,60	38,79
215783					3,00	6	32,60	38,79
215785					5,00	10	32,60	38,79

Parkplatzabgrenzung

sichtbare Kanten 1/1/1,4 cm gefast

Art. Nr.	Länge cm	Breite cm	Höhe cm	Gewicht kg	Preis € ohne MwSt	Preis € inkl. MwSt
51245*	124,5	20	20	87	134,10	159,58

* nur auf Bestellung



**Besuchen Sie unseren
Ausstellungspark!**

**Besichtigen Sie unsere
Pflastersteine, Wasser-
und Pflanztröge sowie
Garagen.**

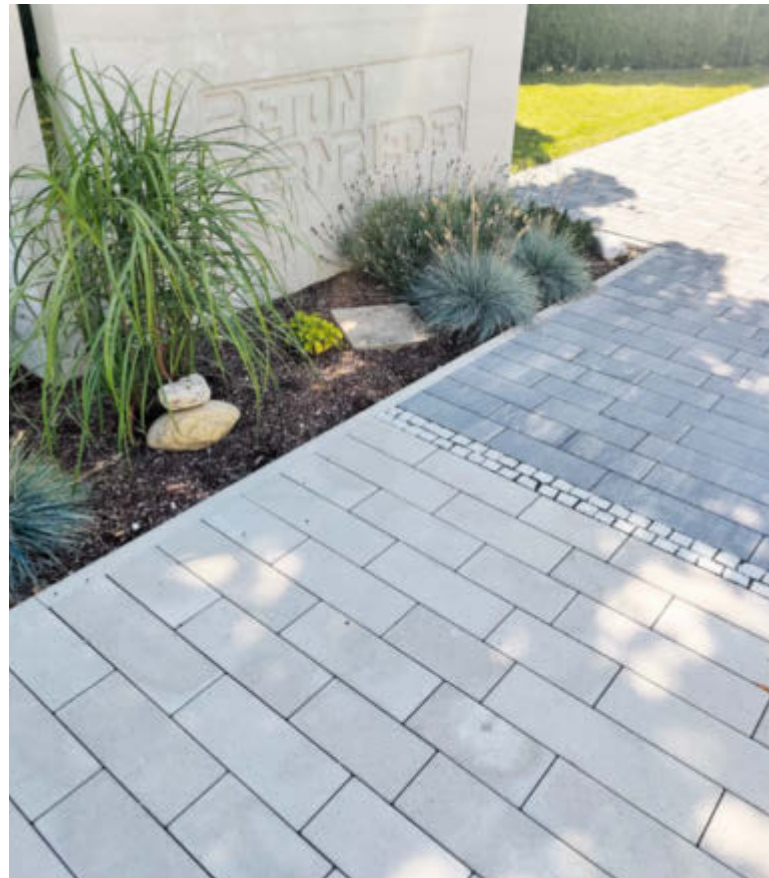



Schachtmaterial
DIN 4034 Teil 1

Pumpenschächte, Jauche- und
Güllebehälter, Pelletsbehälter

Schachtmaterial
DIN 4034 Teil 2

Abdeckungen,
Schachtzubehör

Abscheider, Dreikammer-
Ausfallgruben

Regenwasserbewirtschaftung

Rohre, Entwässerung,
Wasserbau,
Wasserzählerschächte

Pflaster, Gartenplatten,
Bordsteine

Garten- und Landschaftsbau

Mönchbauwerke, Löschwasser-
behälter, Sonderbauteile

Raummodule

Schüttgut-Trennwände/
Stellwände, Brücken

Kabelbau, Schächte
viereckig mit Zubehör

Fertigbeton

Garagen

Transport, Ladungssicherung

Geschäftsbedingungen,
technische Hinweise,
Stichwortverzeichnis



Baumschutzplatte

in Sichtbeton glatt, zweiteilig, gelocht, mit oder ohne Baumaussparung \varnothing 60 cm, Bauhöhe 16 cm, Belastungsklasse B 125, mit versenkten Edelstahl Abhebehülsen in der Oberfläche, verschließbar mit Kunststoffkappen, passend ins Rastermaß des Großpflasters 30 x 30 cm.

Art. Nr.	Außenmaß cm	Farbe	Gewicht/ kg	Preis € ohne MwSt	Preis € inkl. MwSt
10283*	270 x 270	betongrau	2630	1.684,90	2.005,03
10285*	270 x 270	radwegrot	2630	1.919,60	2.284,32

Fundamentrahmen zu Baumschutzplatte

zweiteilig, 50 cm hoch

Art. Nr.	Außenmaß cm	Wandstärke cm	Gewicht/ kg	Preis € ohne MwSt	Preis € inkl. MwSt
10284*	250 x 250	14	1580	895,50	1.065,65

Baumschutzscheibe

in Sichtbeton glatt, zweiteilig, gelocht mit Baumaussparung \varnothing 60 cm, Bauhöhe 12 cm, Belastungsklasse B 125, mit versenkten Edelstahl Abhebehülsen in der Oberfläche, verschließbar mit Kunststoffkappen.

Art. Nr.	Außenmaß cm	Gewicht/ kg	Preis € ohne MwSt	Preis € inkl. MwSt
10218*	Durchmesser 218	950	1.209,80	1.439,66

Fundamentrahmen zu Baumschutzscheibe

einteilig gelocht, 50 cm hoch, oben glatt

Art. Nr.	Außenmaß cm	Wandstärke cm	Gewicht/ kg	Preis € ohne MwSt	Preis € inkl. MwSt
12007*	Durchmesser 218	9	730	317,80	378,18

* nur auf Bestellung



Böschungswinkelsteine / Mauerscheiben

Umseitig gefast, allseitig Sichtbetonklasse SB 2, rückseitig Gewindehülse(n) M16 verbaut
Wandstärke 12 cm, Lastfall 1-5b

Art. Nr.	Höhe cm	Baulänge cm	Fußlänge cm	Stück/ Palette	Gewicht/ kg	Preis € pro Stück ohne MwSt	Preis € pro Stück inkl. MwSt
30055	55	99	30	4	208	123,90	147,44
30080	80	99	45	4	321	166,65	198,31
30105	105	99	60	4	435	220,75	262,69
30130	130	99	70	2	534	270,60	322,01
Außenecken 90°, 2-teilig							
300552	55	99 x 99	30	1	372	259,80	309,16
300802	80	99 x 99	45	1	555	356,40	424,12
301052	105	99 x 99	60	1	723	460,95	548,53
301302	130	99 x 99	70	1	872	599,40	713,29
50040	Seilschlaufen SET 1 zum Versetzen (aus Haftungsgründen keine Rückgabe möglich)					26,90	32,01

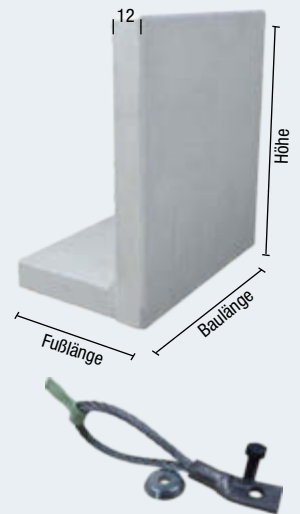

Weitere Höhen und Baulängen 49 cm auf Anfrage.

Die Montagerichtlinien sind einzuhalten!

Beachten Sie bitte den Versetzhinweis auf unserer Homepage.

www.beton-bernieder.de / Downloads / Verlege- und Einbaurichtlinien / Versetzhinweis Böschungswinkelsteine

L-Stein



**Aussenecke
Innenansicht**



Böschungswinkelsteine

Oberfläche betonrau, 7 cm stark

Art. Nr.	Höhe cm	Baulänge cm	Fußlänge cm	Stück/ Lage	Stück/ Palette	Gewicht/ kg	Preis € pro Stück ohne MwSt	Preis € pro Stück inkl. MwSt
23540	50	40	35	8	16	52	13,85	16,48



Hinweis für Böschungswinkelsteine:

Die Steine werden auf einen Frischbetonstreifen versetzt. Auf der Sichtseite müssen die Winkelsteine mit Beton mind. in der Höhe der Fußstärke eingebunden werden. Die Hinterfüllung der Böschungswinkelsteine muss mit frostsicherem Kiesmaterial erfolgen. Für die Ableitung von Niederschlags- und Sickerwasser ist der Einbau einer Drainage empfehlenswert. Bei drückendem Wasser ist diese zwingend erforderlich. -> fordern Sie unseren Versetzhinweis an!



Blockstufen

Auftrittsbreite 40 cm, Höhe 15 cm, alle Sichtflächen mit Fase 3/3 mm

Art. Nr.		Baulänge cm	Stück/ Palette	Gewicht kg	Preis € pro Stück ohne MwSt	Preis € pro Stück inkl. MwSt
410801	in Sichtbeton ^o	80	8	115	89,70	106,74
411001		100	8	145	106,90	127,21
411201		120	8	175	122,70	146,01
430801	gestrahlt ^x	80	8	115	109,00	129,71
431001		100	8	145	132,80	158,03
431201		120	8	175	157,30	187,19

^x Standardmäßig mit gestrahlten Köpfen links und rechts

^o mit Rutschhemmung „R13“ gem. Prüfzeugnis



Trittstufenplatte

5cm stark, alle Sichtflächen mit Fase 3/3 mm

Art. Nr.		Abmessung cm	Gewicht kg	Preis € ohne MwSt	Preis € inkl. MwSt
41005 ^{o*}	in Sichtbeton	100 x 50	60	84,25	100,26
410051 [*]	gestrahlt	100 x 50	60	104,30	124,12

^o mit Rutschhemmung „R13“ gem. Prüfzeugnis

^{*} nur auf Bestellung



Wir fertigen Blockstufen und Podeste nach Ihren individuellen Wünschen



Blumenbehälter

massiv für Fußgängerzonen, verkehrsberuhigte Straßen und Marktplätze in grau mit gestrahlter Oberfläche.

Art. Nr.	Außendurchmesser cm	Höhe cm	Wandstärke cm	Bodenstärke cm	Gewicht kg	Preis € ohne MwSt	Preis € inkl. MwSt
41860*	180	60	15	20	2050	932,40	1.109,56
42360*	230	60	15	20	3100	1.267,50	1.508,33
42860*	280	60	15	20	4320	1.631,10	1.941,01

* nur auf Bestellung weitere Höhen auf Anfrage

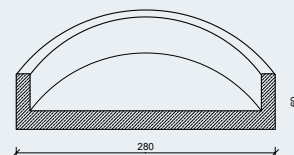
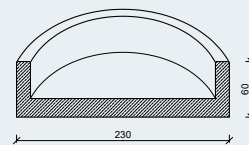
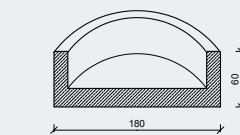

Pflanztröge



Wasserbehälter



Online finden Sie noch mehr Auswahl an Pflanz- und Wasserbehältern unter www.beton-bernieder.de/pflaster-garten-landschaftsbau/

Preise auf Anfrage

Gartensäule

mit 3 Schlitz für Flachstahl 400/30/4 mm

Art. Nr.	Form	Maße cm	Oberfläche	Gewicht kg	Preis € ohne MwSt	Preis € inkl. MwSt
41212	eckig	12 x 12 x 180	betonrau	60	89,40	106,39

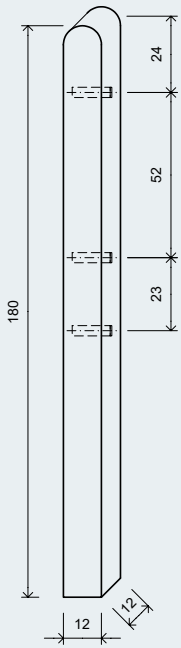

Sie finden zusätzlich zu unserer Standard Gartensäule viele weitere Ausführungen, Formen und Oberflächen von Säulen zur Gestaltung Ihres Gartens und Ihrer Hofeinfahrt unter www.beton-bernieder.de/pflaster-garten-landschaftsbau/



Gartenbänke / Parkbänke

in Sichtbeton

Art. Nr.	Modell	Gesamthöhe cm	Gewicht kg	Preis € ohne MwSt	Preis € inkl. MwSt
30007*	Bankfuß "Aschau" freistehend	80	40	173,90	206,94
300071*	Gartenbank „Aschau“ komplett mit kesseldruckimprägnierten Fichtenlat-ten 200/20/5 cm, Verschraubung und Winkeleisen	80	147	718,40	854,90
30006*	Bankfuß „Inzell“ zum Eingraben	120	182,80	217,53	
300061*	Gartenbank „Inzell“ komplett mit kesseldruckimprägnierten Fichtenlat-ten 200/20/5 cm, Verschraubung und Winkeleisen	120	168	736,20	876,08

* nur auf Bestellung

Bitte beachten, wegen den stark schwankenden Rohstoffpreisen bei Holz, behalten wir uns eine Preisangleichung vor



Gartenbank „Aschau“ freistehend



Gartenbank „Inzell“ zum Eingraben



Gartenbank „Aschau“ mit Betontisch



Gartenbank „München“ ohne Lehne

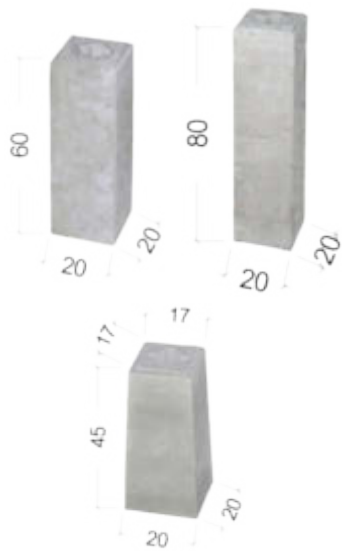

Sockel

für Fundamente, mit mittigem Loch \varnothing 7 cm

Art. Nr.	Abmessungen cm	Höhe cm	Gewicht kg	Preis € ohne MwSt	Preis € inkl. MwSt
40106	20/20	60	58	57,20	68,07
40107	20/20	80	77	66,60	79,25
40108	17/17 x 20/20	45	29	40,70	48,43

Mülltonnenschränke



„Premium Design“ in Granit hell



„Standard“ in Granit hell



„Standard“ in Sichtbeton



„Premium-Komfort“ in Granit hell

Online finden Sie noch mehr Auswahl an Mülltonnenschränken unter www.beton-bernieder.de/pflaster-garten-landschaftsbau/

Individuelle Brunnen in Sichtbeton



Pflanztrog gestraht



Wasserbecken in Sichtbeton



Eingangsbereich mit großen Betonplatten gestraht



Podestplatte gestraht



Quellsteine in 3 verschiedenen Größen



Brunnen in Sichtbeton



Individuell zu gestaltende Pflanzelemente



Eingangsbereich mit großen Betonplatten



Firmenschild mit Logo in Sichtbeton



Firmenschild mit aufgesetztem Logo



Theke aus Sichtbetonplatten



Waschbecken aus Beton



Schachtmaterial
DIN 4034 Teil 1

Pumpenschächte, Jauche- und
Güllebehälter, Pelletsbehälter

Schachtmaterial
DIN 4034 Teil 2

Abdeckungen,
Schachtzubehör

Abscheider, Dreikammer-
Ausfallgruben

Regenwasserbewirtschaftung

Rohre, Entwässerung,
Wasserbau,
Wasserzählerschächte

Pflaster, Gartenplatten,
Bordsteine

Garten- und Landschaftsbau

Mönchbauwerke, Löschwasserbehälter,
Sonderbauteile

Raummodule

Schüttgut-Trennwände/
Stellwände, Brücken

Kabelbau, Schächte
viereckig mit Zubehör

Fertigbeton

Garagen

Transport, Ladungssicherung

Geschäftsbedingungen,
technische Hinweise,
Stichwortverzeichnis

Teichmönch

für Fischweiher, mit einbetonierter PVC-Muffe DN 200

Art. Nr.		Höhe cm	Gewicht kg	Preis € ohne MwSt	Preis € inkl. MwSt
25060	Bodenteil 50/60	150	485	598,40	712,10
25061	Aufsatz	50	150	392,40	466,96
25062*	Aufsatz	75	225	406,10	483,26
25063	Aufsatz	100	300	439,80	523,36
25064	Aufsatz	125	375	498,90	593,69
eingebaute PVC-Muffen bis DN 315 möglich				auf Anfrage	
25066	Absperrbohlen zweilagig aus Eiche 4cm stark, 100 cm hoch			313,80	373,42
25067	Einlaufgitter verzinkt, MW 30/30, 700 mm hoch			95,00	113,05
25068	Gitterrost verzinkt, zur oberen Abdeckung, MW 30/30 mm, rutschhemmend, mit Winkelrahmen, Befestigungslaschen, V4A-Blitzanker ø 6 mm			228,00	271,32
25069	Bretthaken aus V2A Flachstahl 40/4 mm, fertig angeschraubt (Bedarf ca. 12 Stück pro lfm)			11,90	14,16

weitere Größen auf Anfrage

* nur auf Bestellung



Mönchbauwerke/Einlaufbauwerk/Auslaufbauwerke

-individuelle Anfertigung

Ausstattungsöglichkeiten:

- gegenüberliegende Betonnuten mit eingeschobenen Eichen-Stau-Brettern
- Gitterroste oder Grobrechen gegen Schwemmgut
- Zwischenwände mit Notüberlauf und Drosselöffnung für kontrollierten Ablauf
- Absperrschieber mit Spindeltrieb
- Schachtleitern mit oder ohne ausziehbarer Einstiegshilfe
- Rückwand mit einbetonierten Muffen nach Angabe, für gelenkigen Anschluss der Rohrleitung
- Kronen-Abdeckung mit Gitterrost, verzinkt oder in Edelstahl
 - mit/ohne rutschhemmender Oberfläche
 - mit/ohne Verklemmung
- Absturzsicherung durch Geländer
- Boden mit Gerinneausbildung

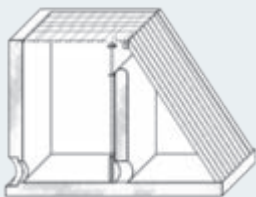

Mönch- und Einlaufbauwerke fertigen wir in jeder gewünschten geometrischen Form



mit Flügelwänden



mit Zulaufschutzkorb und Schieber mit Handrad



mit 3 Nutenpaaren für Staubretter und Einlaufgitter



mit schwenkbarem Einlaufgitter



mit 3-seitigem Notüberlauf und Treibgutschutz durch Wellengitter



mit klappbarem Grobrechen in Sonderform



mit Grobgitter und Absturzgeländer



mit verzinktem, 3-seitigem Absturzgeländer

Löschwasserbehälter als Stahlbetonrechteckbehälter

nach DIN 14230

- Behälter aus mehreren monolithisch hergestellten Stahlbetonschalen
- Wand- und Bodenstärke 200 mm. Deckenstärke 200 - 300 mm
- Befüll- und Wartungsöffnung: Schachthals 1000/625, Höhe 350 mm
- Schachtleiter aus Edelstahl mit ausziehbarer Einstiegshilfe
- Lüftungsrohr mit Dunsthut DN 100 aus Edelstahl mit Anschlussmuffe in der Decke
- Edelstahl Saugrohr DN 125 mit Antiwirbelplatte DN 600 und Storz-Kupplung DN 100 (Größe A) mit Verschlusssteller
- Hinweisschild: „Löschwasserbehälter 50 / 75 / 100 m³“
- Die Behälter werden mit außenliegenden Rohrleitungen verbunden

Art. Nr.	Nutzinhalt m ³	Breite außen mm	Länge außen mm	Höhe in mm (OK Konus- UK Boden)	Anzahl Teile	Pumpen- sumpf	schwerst. Teil to.	Gesamt- gewicht to.	Preis € ohne MwSt	Preis € inkl. MwSt
40500*	50	3000	7000	4250	2	ohne	26,0	53,0	auf Anfrage	auf Anfrage
	bis 200									

* nur auf Bestellung

auf Anfrage fertigen wir auch größere Einheiten

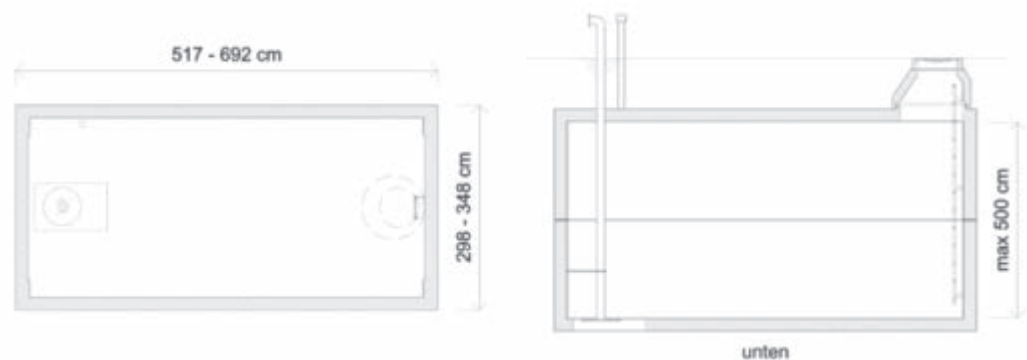

Wir können Löschwasserbehälter in vielen verschiedenen Größen anfertigen.

Hier finden Sie einige Beispiele:



Beispiel 1: Reihenaufstellung quer

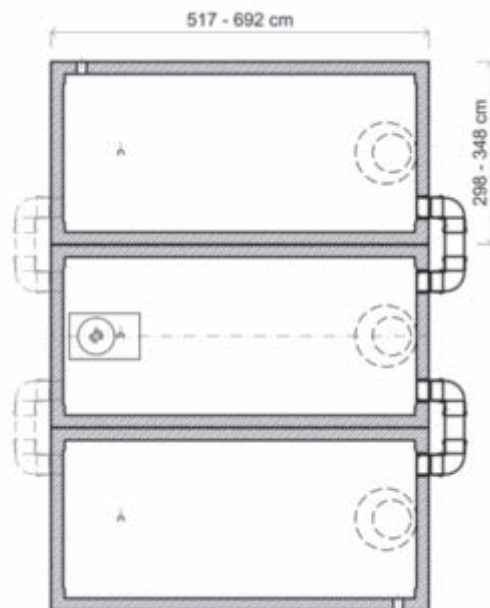

Behälteranlage beliebig erweiterbar

Variante 1: einschalig

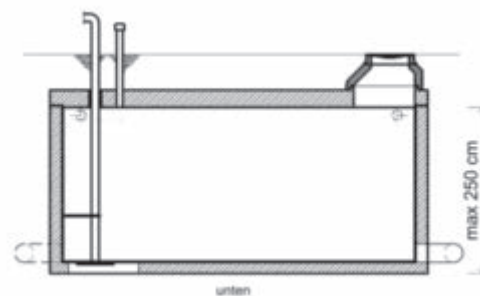

Variante 2: zweischalig

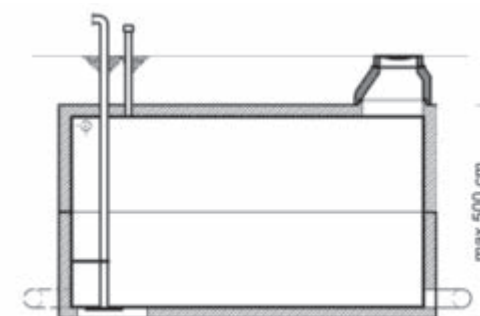

Die Anlagen können auch für andere
Einsatzzwecke verwendet werden
wie z.B. -Rückhaltung von Regenwasser
-Rückhaltung von kontaminiertem Löschwasser

Beispiel 2: 200 m³ Anlage in Reihenaufstellung längs

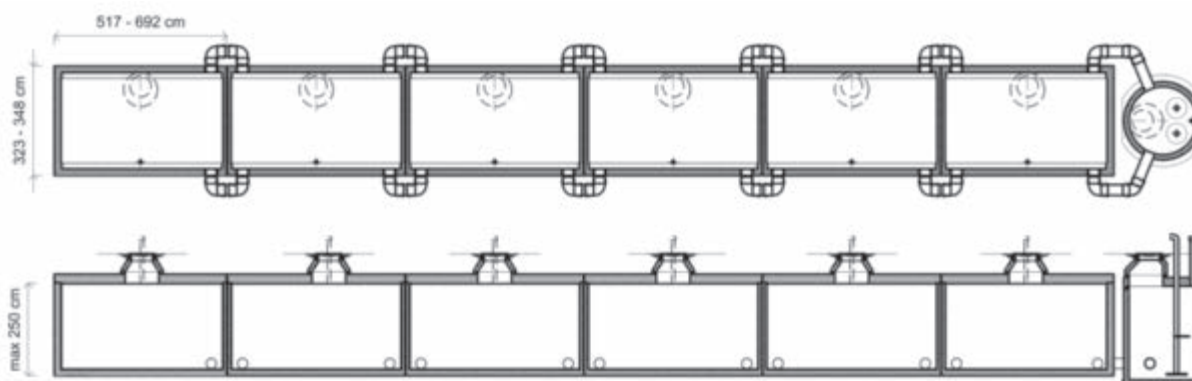

Sonderbauteile

fertigen wir für unterschiedlichste Einsatzbereiche, wie z. B.

- Zählerschächte
- Übergabeschächte
- Brunnenschächte
- Retentionsschächte
- Drosselschächte
- Überlaufbauwerke
- Sammelbauwerke
- Absturzbauwerke
- Entlüftungsstationen
- Abwasserpumpstationen
- Druckminderschächte
- Armaturenschächte
- Technikgebäude
- Druckerhöhungsanlagen



Brunnenschacht in Haag

Ausstattungsöglichkeiten

- Boden mit Gefälleestrich oder Gerinneausbildung
- Pumpensumpf mit gelochter Edelstahlabdeckung
- rutschhemmender Fliesenbelag
- Innenwandanstriche
- Waschbecken, Boiler, Heizung, Raumluftentfeuchter
- Erdungsfestpunkte und Erdungsdurchführungen
- Anschlüsse für Rohre aller Materialien und Durchmesser sowie Kabeleinführungen
- Einstiegsleitern mit oder ohne ausziehbarer Einstiegshilfe
- druckwasserdicht aufbetonierte Domschächte / Schachthälse
- Edelstahlabdeckung mit oder ohne Entlüftung
- Be- und Entlüftungsrohre mit Dunsthut
- Wärmedämmung des Bauwerks mit 5-10 cm Isolierplatten
- Abdichtung durch Bitumenanstriche oder Bitumenkaltklebebahn
- Schutzestrich für die Dämmung
- Gitterroste
- Geländerkonstruktionen



Auslaufbauwerk in Bad Endorf



Abwasserpumpschacht in Bruckmühl



Zulaufbauwerk in Wasserburg



Rigolenanschlussschacht für MAN in München



Stülpeschacht in Stephanskirchen



Viehsperrre in Reit im Winkl, Winkelmoosalm, mit aufgesetztem Schwerlastrost



Brunnenschacht Kleinhöhenrain in Feldkirchen-Westerham mit aufgesetztem Technikraum



Auslaufbauwerk in Riedering, mit Abflussbegrenzer und Ablaufschieber in Edelstahl



Regelbauwerk mit Spindelschieber, Rohranschlussmuffen und Gerinne



Stahlbetonschächte einbaufertig geliefert mit Dämmung bis ca. 1,0 m unter GOK



Technischsacht aus 2 monolithischen Schalen, die mit Dichtband wasserdicht verbunden sind



Monolithisch hergestellter Stahlbetonrechteckschacht mit verschiebesicherer Abdeckplatte durch Falzausbildung



Wirtschaftliche Lösung eines Höhensprungs in der Sohle durch Ausführung mit 2 Standardschächten



Maßanfertigung mit einer Systemschalung in druckwasserdichter Ausführung

Schachtmaterial
DIN 4034 Teil 1

Pumpenschächte, Jauche- und
Güllebehälter, Pelletsbehälter

Schachtmaterial
DIN 4034 Teil 2

Abdeckungen,
Schachtzubehör

Abscheider, Dreikammer-
Ausfallgruben

Regenwasserbewirtschaftung

Rohre, Entwässerung,
Wasserbau,
Wasserzählerschächte

Pflaster, Gartenplatten,
Bordsteine

Garten- und Landschaftsbau

Mönchbauwerke, Löschwasser-
behälter, Sonderbauteile

Raummodule

Schüttgut-Trennwände/
Stellwände, Brücken

Kabelbau, Schächte
viereckig mit Zubehör

Fertigbeton

Garagen

Transport, Ladungssicherung

Geschäftsbedingungen,
technische Hinweise,
Stichwortverzeichnis





Technikraum



Heizungsraum



Dachbegrünung



Selbstbedienungsladen



Solarpanel auf dem Dach



Imbissstand



Aufenthaltsraum



E-Bike Ladestation



Freisitz



Sanitäreinrichtung

Raummodule – Funktional, vielseitig und auf Ihre Wünsche zugeschnitten

Die Verwendung reicht vom Heizungsraum, Maschinen- oder Technikraum, Trafostation, Notstromaggregat, Sanitärmodul, E-Ladestation für Fahr-/Motorräder, Imbissbude, Freisitz, Aufenthaltsraum, Partyraum bis hin zum Wärterhäuschen. Durch die geringe Wandstärke von 8 cm ermöglichen wir die maximale Raumnutzung.

Größentabelle:

Außenlängen: 4,99 m / 5,24 m / 5,49 m / 5,74 m / 5,99 m / 6,24 m / 6,49 m / 6,74 m / 6,99 m

Außenbreite m	Außenhöhe m
2,85	2,48 / 2,65 / 2,73
2,98	2,48 / 2,65 / 2,73
3,23	2,48 / 2,65 / 2,73
3,48	2,48 / 2,65 / 2,73

weitere Größen auf Anfrage

Zubehör und Zusatzleistungen:

Grundausstattung

- Wandstärke 8 cm
- wischfester Dispersionsanstrich an Innenwänden und Decke
- Bodenstärke 10 cm
- Kunstharzspritzputz an den Außenwänden, Körnung 1,5 mm, Farbe weiß
- außen mit rissüberbrückendem Glasfaservlies verstärkt
- Entwässerung durch ein innen-/ oder außen geführtem Fallrohr
- das Dach ist für eine Belastung von 4,0 KN/m² inkl. Schneelast ausgelegt.
- mineralische Dachabdichtung

Sonderausstattung

- Wandstärke 12 cm
- Elektroinstallation in Unterputzausführung mit Busch-Jäger Schalterprogramm
- verschiedene Tor- und Türvarianten
- Be- und Entlüftung
- Wand-, Decken- und Bodenaussparungen
- WDV-System (Wärmedämmverbundsystem, 10 cm Wärmedämmung)
- wurzelfeste Dachabdichtung
- Dachbegrünung
- Attikabekleidung
- Streifenfundamente



Technikraum



Technikraum



Notstromaggregat



Pelletsbunker



Trafostation



Fahrradgarage

Ihre Ansprechpartner:



Dominik Rieß
Tel. 08031/2177-11
riess@beton-bernieder.de



Heike Moser
Innendienst Garagen
Tel. 08031/2177-31
moser@beton-bernieder.de



Stefan Stadlinger
Außendienst Garagen
Tel. 08031/2177-30
stadlinger@beton-bernieder.de



Freisitz

Schachtmaterial
DIN 4034 Teil 1

Pumpenschächte, Jauche- und
Güllebehälter, Pelletsbehälter

Schachtmaterial
DIN 4034 Teil 2

Abdeckungen,
Schachtzubehör

Abscheider, Dreikammer-
Ausfallgruben

Regenwasserbewirtschaftung

Rohre, Entwässerung,
Wasserbau,
Wasserzählerschächte

Pflaster, Gartenplatten,
Bordsteine

Garten- und Landschaftsbau

Mönchbauwerke, Löschwasser-
behälter, Sonderbauteile

Raummodule

Schüttgut-Trennwände/Stellwände,
Brücken

Kabelbau, Schächte
viereckig mit Zubehör

Fertigbeton

Garagen

Transport, Ladungssicherung

Geschäftsbedingungen,
technische Hinweise,
Stichwortverzeichnis

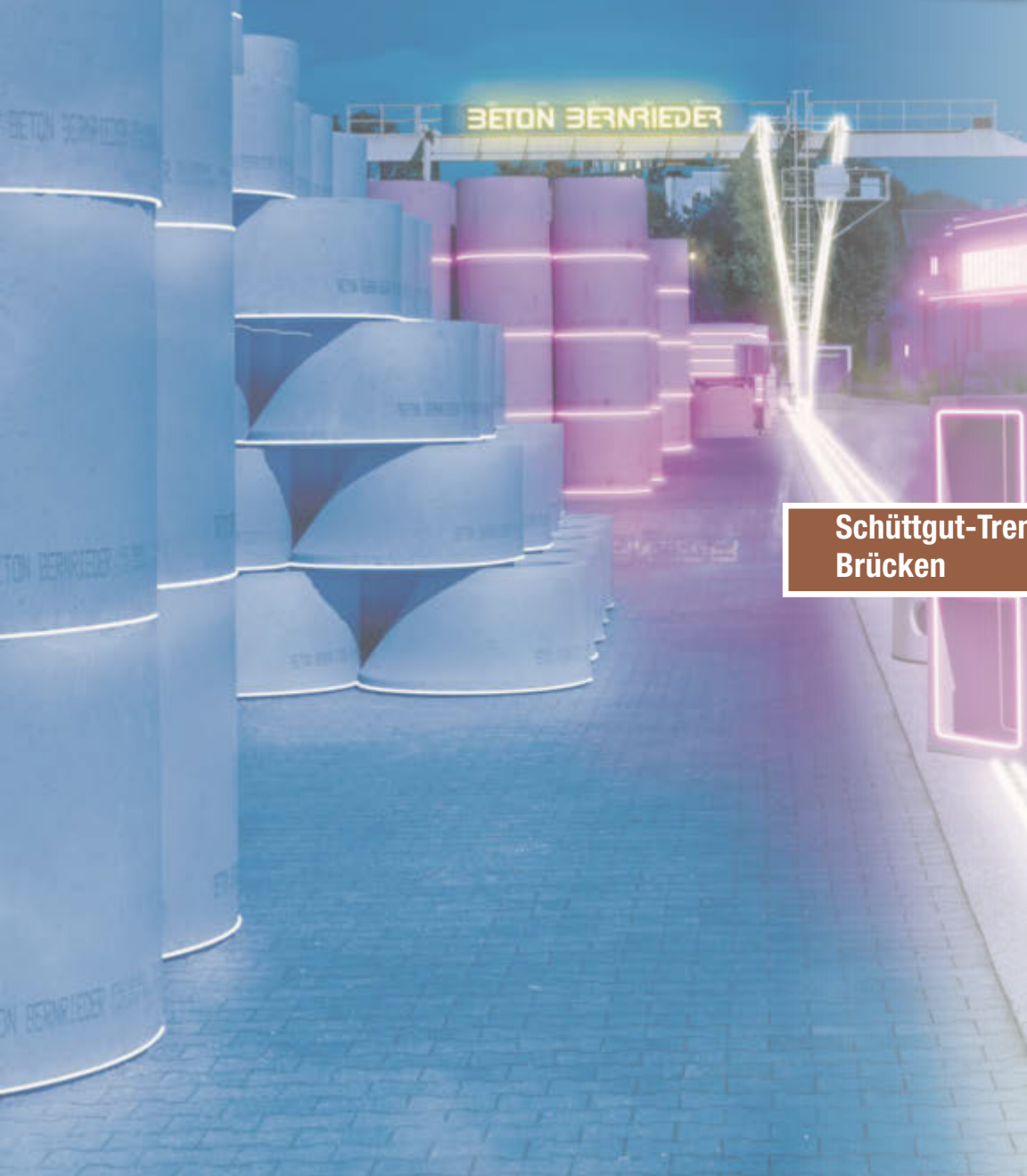

Trennwände/Stellwände



Grundteil

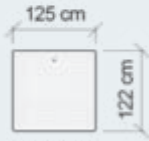

Halbteil

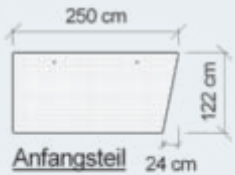

Anfangsteil

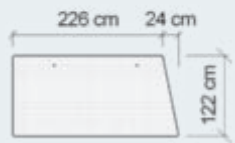

Abschlusssteil

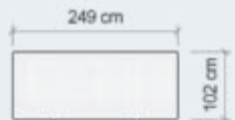

Grundteil-Erhöhung

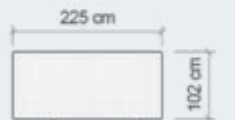

Abschlusssteil-Erhöhung



Versetzwerkzeug 5-teilig

Art. Nr.		Höhe cm	Länge cm	Breite cm	Gewicht kg	Preis € ohne MwSt	Preis € inkl. MwSt
41260	Grundteil	122	250	12/60	2610	626,10	745,06
412613*	Grundteil mit 2 Stapleraussparungen	122	250	12/60	2610	719,50	856,21
412612	Halbteil	122	125	12/60	1305	424,10	504,68
412614*	Halbteil mit 2 Stapleraussparungen	122	125	12/60	1305	517,50	615,83
412601	Anfangsteil	122	226/250	12/60	2450	623,00	741,37
412615*	Anfangsteil mit 2 Stapleraussparungen	122	226/250	12/60	2450	716,40	852,52
412609	Abschlusssteil	122	250/226	12/60	2520	623,00	741,37
412616*	Abschlusssteil mit 2 Stapleraussparungen	122	250/226	12/60	2520	716,40	852,52
412608	Grundteil-Erhöhung	102	249	10	660	459,70	547,04
412610	Abschlusssteil-Erhöhung	102	225	10	600	459,70	547,04
412607	Flachstahl verzinkt zur Sicherung mit 2 Stück Dübel M10, verzinkt		70	5	2	26,50	31,54
412611	Eckwinkel verzinkt zur Sicherung, mit 2 Stück Dübel M 10	11	18	8	2	25,50	30,35
412602	Stahlrohr verzinkt Länge = 30 cm, zum Verbinden der Grundteile					6,60	7,85
42608	Versetzwerkzeug, 5-teilig, Ausgabe					250,00	297,50
426081	Versetzwerkzeug, 5-teilig, Rückgabe					225,00	267,75

* nur auf Bestellung



Innovative Trennwände mit Stapleraussparung für Messestände zaubern einen tollen Werbeeffekt.



Trennwände für Sand, Splitt, Wertstoffe, Humus, Rindenmulch und vieles mehr.



Schüttgutboxen 122 cm hoch zum Trennen von verschiedenen Gesteinskörnungen.



Schüttgutboxen mit aufgeschraubten Tafeln für Werbung oder Materialbezeichnung.



Trennwände 224 cm hoch mit erhöhter, hinterer Wand als Überschubschutz.



Trennwände zur Lagerung von Holzscheiten



Schüttgutboxen für Golfplätze



Stellwände Grundteile mit 2 Stapleraussparungen 20/10 cm

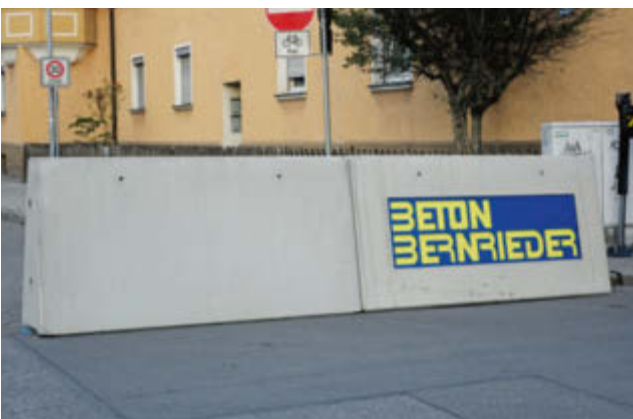

Stellwände, auf Wunsch mit Ihrem Logo



Zusammenziehen der Trennwände mit Kettenzug oder Spanngurt beim Versetzen.

Brücken

Ein Brückenneubau ist oft günstiger als die Sanierung der vorhandenen Brückensubstanz. Hier sind die Kosten fest kalkulierbar und die Betonqualität ist auf dem neuesten Stand.

Wir sind Ihr zuverlässiger Partner für Betonbrücken von Anfang bis zum Ende der Baumaßnahme. Wir nehmen vor Ort Aufmaß, machen Vorschläge und planen den Neubau Ihrer Brücke, inkl. Statik und Brückenbuch, organisieren die Versetzung mit einem Autokran und montieren die Brücke mit unseren kompetenten Facharbeitern. Außerdem liefern wir auch die Widerlager und montieren Stahl- oder Holzgeländer.

Geh- und Radwegbrücke über den Hainerbach in Bruckmühl



Anlieferung mit dem Tieflader



Versetzung mit dem Autokran...



...auf Fundamente mit Brückenlager



Plattenstoß mit Verschlaufung

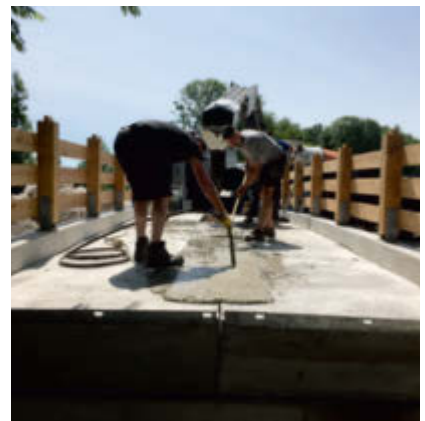

Ausbetonieren der Fuge



Brückenplatte mit Überhöhung, Jahreszahl



und optisch ansprechendem Lärchengeländer

Brückenbau in Bruckmühl



Widerlagerversetzung



Anlieferung der kompletten Brückenplatte



Brückenbau in Bad Aibling OT Willing



Die Gemeinden aus unserer Region vertrauen auf Beton Bernrieder – Brücken*83053 Raubling/Litzldorfer Bach**83083 Riedering/Schlierbach**83052 Bruckmühl OT Mittenkirchen**82487 Oberammergau/Brücke über die Große Laine**83052 Bruckmühl/Hainerbach**83115 Neubeuern OT Winkl/Angermühlbach**83101 Rohrdorf OT Achenmühle**83043 Bad Aibling, Glonnbrücke bei Holzhausen*



Schachtmaterial
DIN 4034 Teil 1

Pumpenschächte, Jauche- und
Güllebehälter, Pelletsbehälter

Schachtmaterial
DIN 4034 Teil 2

Abdeckungen,
Schachtzubehör

Abscheider, Dreikammer-
Ausfallgruben

Regenwasserbewirtschaftung

Rohre, Entwässerung,
Wasserbau,
Wasserzählerschächte

Pflaster, Gartenplatten,
Bordsteine

Garten- und Landschaftsbau

Mönchbauwerke, Löschwasser-
behälter, Sonderbauteile

Raummodule

Schüttgut-Trennwände/
Stellwände, Brücken

**Kabelbau, Schächte viereckig
mit Zubehör**

Fertigbeton

Garagen

Transport, Ladungssicherung

Geschäftsbedingungen,
technische Hinweise,
Stichwortverzeichnis

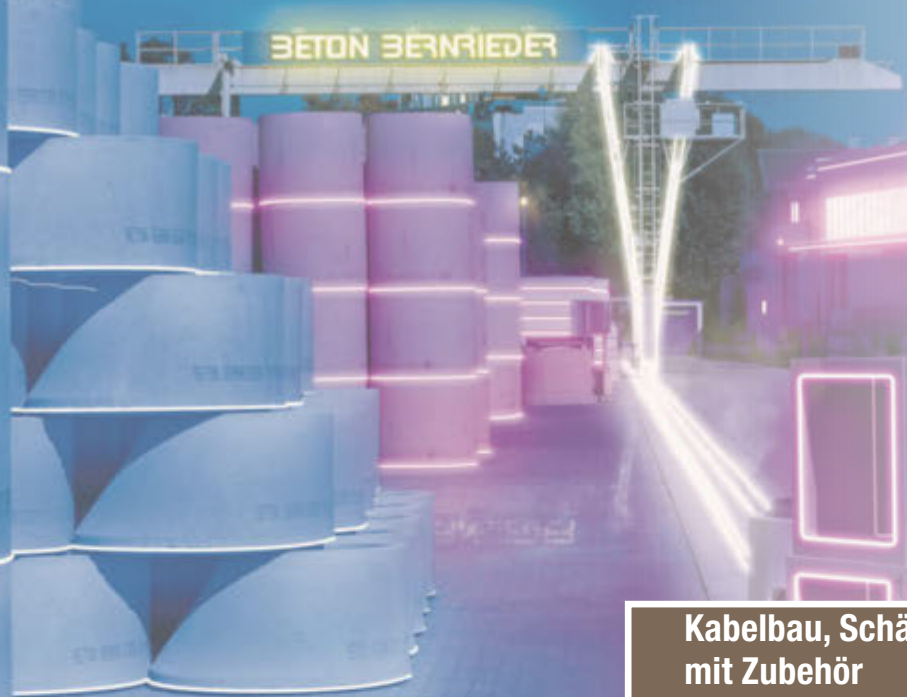

Kabelschächte

mit Boden für den Einbau **von werkseitigem Zubehör**



Musterabbildung

Art. Nr.	lichte Weite cm	lichte Höhe cm	Außen- Höhe cm	Wand- stärke cm	Gewicht kg	Preis € ohne MwSt	Preis € inkl. MwSt
26543*	65 x 40	80	90	10	605	436,60	519,55
27029	70 x 70	102	112	10	980	527,10	627,25
21886	80 x 80	100	112	10	1155	634,30	754,82
21088*	100 x 80	100	112	10	1310	671,30	798,85
21018	100 x 100	100	112	10	1475	731,70	870,72
21223*	120 x 120	100	112	10	1820	870,10	1.035,42
21471*	140 x 70	100	112	10	1525	780,60	928,91
21483*	140 x 100	100	112	12	2152	959,60	1.141,92
21515*	150 x 125	100	112	12	2525	1.065,70	1.268,18
21618*	150 x 150	97	112	12	2965	1.263,00	1.502,97
22013*	200 x 125	97	112	14	3660	1.496,00	1.780,24
22017*	200 x 150	97	112	16	4520	1.728,40	2.056,80
23204*	200 x 200	230	250	20	13000	4.670,40	5.557,78
23255*	250 x 200	230	250	20	14750	5.226,70	6.219,77
23304*	300 x 200	230	250	20	16500	5.883,70	7.001,60
24015*	400 x 150	250	270	20	19300	6.684,00	7.953,96
24020*	400 x 200	250	270	20	21650	7.706,20	9.170,38
24025*	400 x 250	250	270	20	24000	8.358,70	9.946,85

Schächte

ohne Boden für den Einbau von werkseitigem Zubehör



Art. Nr.	lichte Weite cm	Höhe cm	Wand- stärke cm	Gewicht kg	Preis € ohne MwSt	Preis € inkl. MwSt
26540*	65 x 40	90	10	545	384,20	457,20
27070	70 x 70	110	10	850	457,60	544,54
28880	80 x 80	110	10	955	529,70	630,34
21085*	100 x 80	110	10	1060	555,10	660,57
21050	100 x 100	50	10	530	429,70	511,34
21015	100 x 100	110	10	1170	601,10	715,31
21212*	120 x 120	110	10	1380	689,40	820,39
21472*	140 x 70	110	10	1220	651,20	774,93
21480*	140 x 100	110	12	1710	780,30	928,56
21512*	150 x 125	110	12	1940	852,40	1.014,36
21615*	150 x 150	110	12	2100	965,30	1.148,71
22000*	200 x 125	110	14	2700	1.174,20	1.397,30
22150*	200 x 150	110	16	3340	1.360,60	1.619,11
23202*	200 x 200	248	20	10920	3.819,60	4.545,32
23252*	250 x 200	248	20	12200	4.241,80	5.047,74
23307*	300 x 200	248	20	13400	4.749,80	5.652,26
24016*	400 x 150	250	20	15100	5.398,70	6.424,45
24021*	400 x 200	250	20	16350	5.767,40	6.863,21
24026*	400 x 250	250	20	17600	6.136,00	7.301,84

* nur auf Bestellung

Übergangsplatten für Kabelschächte

Art. Nr.	lichte Weite cm	Höhe cm	Aussparung cm	Gewicht kg	Preis € ohne MwSt	Preis € inkl. MwSt
21180	80 x 80	16	70 x 70	210	157,10	186,95
21070*	100 x 80	16	70 x 70	290	189,70	225,74
21170	100 x 100	16	70 x 70	390	217,20	258,47
21270*	120 x 120	20	70 x 70	750	382,90	455,65
21414*	140 x 100	20	140 x 70	540	324,10	385,68
21511*	150 x 125	20	140 x 70	810	430,60	512,41
21661*	150 x 150	20	140 x 70	1030	516,00	614,04
22014*	200 x 125	20	140 x 70	1260	642,80	764,93
22021*	200 x 150	24	140 x 70	2000	831,00	988,89
23214*	200 x 200	24	140 x 70	2900	1.241,60	1.477,50
23254*	250 x 200	24	140 x 70	3600	1.502,80	1.788,33
23314*	300 x 200	24	140 x 70	4350	1.751,00	2.083,69
24415*	400 x 150	24	140 x 70	4450	1.814,80	2.159,61
24420*	400 x 200	24	140 x 70	5750	2.195,10	2.612,17
24425*	400 x 250	30	140 x 70	8850	3.056,50	3.637,24

Höhenausgleiche auf Übergangsplatte für Kabelschächte

Art. Nr.	lichte Weite cm	Höhe cm	Wandstärke cm	Gewicht kg	Preis € ohne MwSt	Preis € inkl. MwSt
20706	70 x 70	6	10	46	97,90	116,50
20710	70 x 70	9	10	69	108,00	128,52
20715	70 x 70	14	10	118	129,20	153,75
20720	70 x 70	20	10	156	160,40	190,88
27025	70 x 70	25	10	195	193,10	229,79
27045	70 x 70	45	10	340	233,90	278,34
21410	140 x 70	9	12	125	143,20	170,41
21415	140 x 70	14	12	185	176,30	209,80
21420	140 x 70	20	12	268	229,80	273,46
21470	140 x 70	50	12	651	398,90	474,69

* nur auf Bestellung

Zubehör

für werkseitigen Einbau

Art. Nr.	Einbauteil	Preis € ohne MwSt	Preis € inkl. MwSt
50012	eingebaute PVC-Wanddurchführung I.W. = 110 mm mit Dichtung	13,00	15,47
50015	eingebaute PVC-Wanddurchführung I.W. = 160 mm mit Dichtung	19,20	22,85
50013	eingebaute PE-Wanddurchführung I.W. = 110 mm	11,30	13,45
50017	eingebaute PE-Wanddurchführung I.W. = 160 mm	15,80	18,80
Alle Muffen gegen Aufpreis auch in wasserdichter Ausführung möglich			
50018	eingebaute Einfach-Dichtpackung KD 110	47,00	55,93
50019	eingebaute Einfach-Dichtpackung BKD 150	51,80	61,64
50020	eingebaute Doppel-Dichtpackung KD 110	62,30	74,14
50021	eingebaute Doppel-Dichtpackung BKD 150	67,50	80,33
500141	Erdungs-Durchführung isoliert aus Edelstahl mit Anschlussgewinde M12, einbetoniert	140,90	167,67
500145	Erdungs-Durchführung mit Kreuzklemme aus Edelstahl mit Anschlussgewinde M12, einbetoniert	164,00	195,16
500149	Erdungs-Anschluss mit Kreuzklemme aus Edelstahl mit Anschlussgewinde M12, einbetoniert	129,20	153,75
500161	einbetoniertes Erdungsband verzinkt 30 x 3,5 mm	9,30	11,07
500162	innenliegender Erdungsring ø 8 mm aus Edelstahl	20,80	24,75
500163	Kreuzklemme (Flach-Rundverbinder) mit Gewinde M12 aus Edelstahl	30,00	35,70
50022	eingebaute Ankerschienen HZA 41/22		auf Anfrage
50023	Kabelfenster in verschiedenen Größen		auf Anfrage



Kabelschachtabdeckungen

mit oder ohne Entlüftung

Art. Nr.	lichte Weite cm	Deckel	Rahmen	Klasse	Höhe cm	Gewicht kg	Preis € ohne MwSt	Preis € inkl. MwSt
56544	65 x 40	Beton-Guss mit Belüftung	Beton-Guss	B 125	18	156	278,70	331,65
565441	65 x 40	Beton-Guss ohne Belüftung	Beton-Guss	B 125	18	156	278,70	331,65
56545	65 x 40	Beton-Guss mit Belüftung	Beton-Guss	D 400	18	164	344,20	409,60
565451	65 x 40	Beton-Guss ohne Belüftung	Beton-Guss	D 400	18	164	344,20	409,60
50711	70 x 70	Beton ohne Belüftung	Beton	begehbar	12	170	216,55	257,69
507122	70 x 70	Beton-Guss mit Belüftung	Beton-Guss	B 125	16	189	383,50	456,37
5071221	70 x 70	Beton-Guss ohne Belüftung	Beton-Guss	B 125	16	189	383,50	456,37
50713	70 x 70	Beton-Guss mit Belüftung	Gusseisen	D 400	12	202	552,00	656,88
507131	70 x 70	Beton-Guss ohne Belüftung	Gusseisen	D 400	12	202	552,00	656,88
507602	70 x 70	Beton-Guss mit Belüftung	Beton-Guss	D 400	16	325	686,70	817,17
5076021	70 x 70	Beton-Guss ohne Belüftung	Beton-Guss	D 400	16	325	686,70	817,17
51144*	140 x 70	Beton ohne Belüftung	Beton	begehbar	12	330	449,20	534,55
514122	144 x 70	Beton-Guss mit Belüftung	Beton-Guss	B 125	16	324	746,60	888,45
5141221	144 x 70	Beton-Guss ohne Belüftung	Beton-Guss	B 125	16	324	746,60	888,45
51413	144 x 70	Beton-Guss mit Belüftung	Gusseisen	D 400	12	390	1.063,00	1.264,97
514131	144 x 70	Beton-Guss ohne Belüftung	Gusseisen	D 400	12	390	1.063,00	1.264,97
514602	144 x 70	Beton-Guss mit Belüftung	Beton-Guss	D 400	16	542	1.368,10	1.628,04
5146021	144 x 70	Beton-Guss ohne Belüftung	Beton-Guss	D 400	16	542	1.368,10	1.628,04
51401	Schmutzfänger mit Aushebestangen für 70 x 70 und 144 x 70						53,90	64,14
51403	Hebezangen (2 St.) mit Dreieckgriff für Kabelschachtabdeckungen						290,90	346,17

* nur auf Bestellung

Tagwasserdichte Kabelschachtabdeckungen

verschraubt mit umlaufender Dichtung (öl- und benzinbeständig)

Art. Nr.	lichte Weite cm	Deckel	Rahmen	Klasse	Höhe cm	Gewicht kg	Preis € ohne MwSt	Preis € inkl. MwSt
570711	70 x 70	Beton-Guss	Guss	D 400	12	200	769,20	915,35
514731	140 x 70	Beton-Guss	Guss	D 400	12	390	1.481,50	1.762,99

Bedienung durch handelsüblichen Schlüssel SW 24



Kleinabzweigkasten

Lichte Weite 30 x 30 cm, bestehend aus:
 Schacht mit Boden 33 cm hoch, mit 3 Bohrungen \varnothing 32 mm,
 Schacht ohne Boden 33 cm hoch,
 verzinkten, Riffelblechdeckel und Betonrahmen.

Art. Nr.	lichte Höhe cm	Gesamte Höhe cm	Bezeichnung	Gewicht kg	Preis € ohne MwSt	Preis € inkl. MwSt
53033	71	76	begehbar	120	227,15	270,31
530331	71	76	PKW-befahrbar	122	273,65	325,64

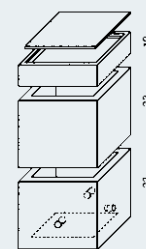

Abzweigkasten als Aufbauschacht

Lichte Weite 65 x 40 cm, Gesamte Höhe 71 cm
 bestehend aus:
 Bodenplatte 7 cm hoch
 Kastenrahmen 31 cm hoch
 Zwischenrahmen 15 cm hoch
 Schachtabdeckung 18 cm hoch

Art. Nr.	lichte Höhe cm	Klasse	Bezeichnung	Gewicht kg	Preis € ohne MwSt	Preis € inkl. MwSt
56540	64	B 125	mit Belüftung	350	462,60	550,49
565403	64	B 125	ohne Belüftung	350	462,60	550,49
56541	64	D 400	mit Belüftung	390	528,10	628,44
565413	64	D 400	ohne Belüftung	390	528,10	628,44

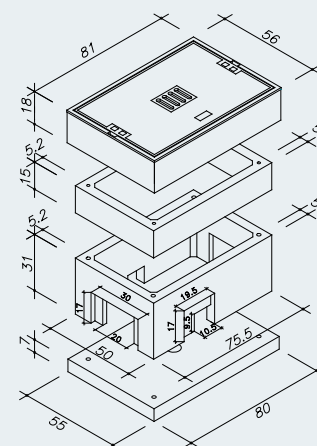

Kabelrinne

Art. Nr.	Lichte Weite x Lichte Höhe x Länge cm	belastbar	Stärke cm	Gewicht kg	Preis € ohne MwSt	Preis € inkl. MwSt
24535	44 x 38 x 100		8	264	213,60	254,18
Deckel dazu mit Falz						
26006	60 x 100	Pkw-befahrbar	8	119	97,70	116,26
26007*	60 x 100	KL B 125	12	180	142,80	169,93
26008*	60 x 100	KL D 400	14	210	161,50	192,19

* nur auf Bestellung





Beton Bernrieder GmbH
 83022 Rosenheim, Chiemseestr.6
 Telefon: 0 80 31/21 77-27
 Telefax: 0 80 31/21 77-25
 Kabelschacht@beton-bernrieder.de

BESTELLBLATT FÜR KABELSCHÄCHTE

Auftraggeber _____
 Bauvorhaben _____

 Ansprechpartner _____
 Tel. _____
 Fax _____
 e.mail _____

LL/LB: _____ / _____ cm
 Pos./Stück: _____ / _____
 Abdeckung LW: _____ / _____ cm
 Klasse B 125
 Klasse D 400
 mit Entlüftung
 ohne Entlüftung
 tagwasserdicht
 Wanddurchführungsmuffen DN _____
 DN _____
 Material: PE
 PVC
 Überdeckung obere Rohrlage: _____ cm

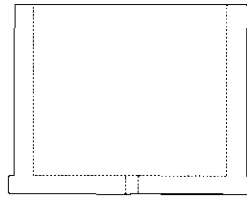

Schachtboden
Ansicht C

Lichte Länge LL

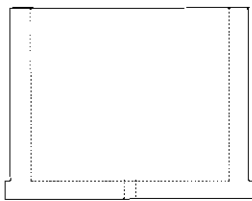

Schachtboden
Ansicht B

Lichte Breite LB

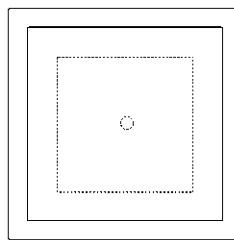

Schachtboden
Ansicht A

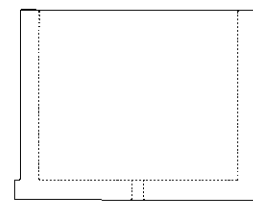

Schachtboden
Ansicht D

Kabelschacht Standardgrößen
 Lichte Weite cm:

65 x 40	200 x 125
70 x 70	200 x 150
80 x 80	200 x 200
100 x 80	250 x 200
100 x 100	300 x 200
120 x 120	400 x 150
140 x 70	400 x 200
140 x 100	400 x 250
150 x 125	
150 x 150	

Überdeckung
obere Rohrlage

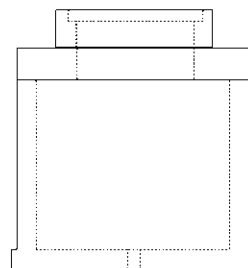

Abdeckung
Übergangsplatte

Kabelschacht

Grundriss und
4 Seitenansichten

Geben Sie uns in den Ansichten die Anzahl und das Material der einzuführenden Kabelschutzrohre mit deren Außendurchmessern an.

Unsere Kabelschächte können mit zusätzlichen Einbauten gefertigt werden:

- a) Pumpensumpf ohne oder mit Abdeckung aus Edelstahl oder verzinktem Blech
- b) Wanddurchführungsmuffen in PVC- oder PE-Ausführung mit verschiedenen Durchmessern
- c) Dichtpackungen für Kabeleinführungen z. B. der Fa. Hauff, Fa. UGA

Wenn Kabeltrassen geerdet werden, muß das Erdungsband auch an den Kabelschacht angeschlossen werden. Dazu bauen wir ein:

- d) Erdungspunkte in Edelstahl mit einseitig oder beidseitigem Anschlussgewinde M 12, Bolzen oder Anschlussklemmen in Edelstahl, abnehmbarem, im Schacht liegendem Erdungsring der die Erdungspunkte verbindet, Ausführung Alu oder Edelstahl

Selbstverständlich fertigen wir über diese hier aufgeführten Abmessungen hinaus jede gewünschte Kabelschachtgröße. Wenn erforderlich in druckwasserdichter Ausführung, mit Auftriebssicherung etc.

XXL-Stahlbeton-Rechteckbehälter

lichte Länge cm	lichte Breite cm	lichte Höhe cm	Gewicht to	Preis ohne MwSt	Preis inkl. MwSt
477-677	258-308	bis 254	20-32	Preis auf Anfrage	

zur Verwendung als:

- Technischschat
- Brunnenschacht
- Fertiggeller
- Pelletsbunker
- Abwasserpumpschat

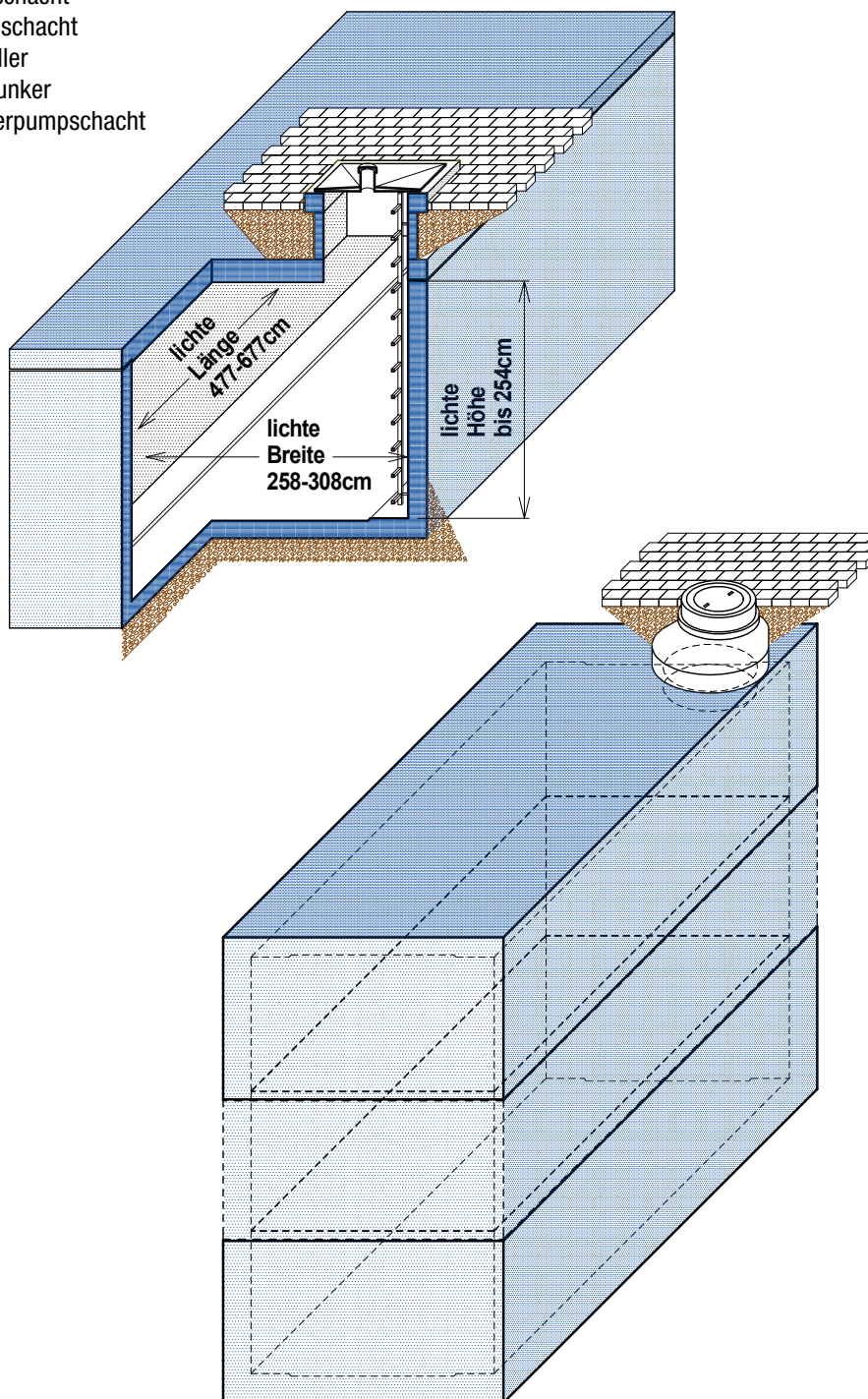

Da der Behälter auch als Oberteil verwendbar ist, können mit wenigen horizontalen Fugen großvolumige Bauwerke wie z. B. Löschwasserbehälter bis 100 m³, Regenrückhaltebecken oder Sedimentationsanlagen realisiert werden.

Das Unterteil wird entsprechend der WU-Richtlinie als weiße Wanne mit einer Wand- und Bodenstärke von 20 cm fugenlos monolithisch gefertigt.

Schächte

viereckig ohne Boden, **ohne Einbaumöglichkeit von werkseitigem Zubehör**

Art. Nr.	lichte Weite cm	Höhe cm	Wandstärke cm	Gewicht kg	Preis € ohne MwSt	Preis € inkl. MwSt
23033	30 x 30	33	5	54	28,10	33,44
24033	40 x 40	33	5,5	65	38,90	46,29
25033	50 x 50	33	5,5	87	48,25	57,42
26033	60 x 60	33	6	128	62,30	74,14



Schächte

viereckig ohne Boden, **mit Einbaumöglichkeit von werkseitigem Zubehör**

Art. Nr.	lichte Weite cm	Höhe cm	Wandstärke cm	Gewicht kg	Preis € ohne MwSt	Preis € inkl. MwSt
26540*	65 x 40	90	10	545	384,20	457,20
27070	70 x 70	110	10	850	457,60	544,54
28880	80 x 80	110	10	955	529,70	630,34
21085*	100 x 80	110	10	1060	555,10	660,57
21050	100 x 100	50	10	530	429,70	511,34
21015	100 x 100	110	10	1170	601,10	715,31
21212*	120 x 120	110	10	1380	689,40	820,39
21472*	140 x 70	110	10	1220	651,20	774,93
21480*	140 x 100	110	12	1710	780,30	928,56
21512*	150 x 125	110	12	1940	852,40	1.014,36
21615*	150 x 150	110	12	2100	965,30	1.148,71
22000*	200 x 125	110	14	2700	1.174,20	1.397,30
22150*	200 x 150	110	16	3340	1.360,60	1.619,11
23202*	200 x 200	248	20	10920	3.819,60	4.545,32
23252*	250 x 200	248	20	12200	4.241,80	5.047,74
23307*	300 x 200	248	20	13400	4.749,80	5.652,26
24016*	400 x 150	250	20	15100	5.398,70	6.424,45
24021*	400 x 200	250	20	16350	5.767,40	6.863,21
24026*	400 x 250	250	20	17600	6.136,00	7.301,84

* nur auf Bestellung



Schächte

viereckig mit Boden, **ohne Einbaumöglichkeit von werkseitigem Zubehör**

Art. Nr.	lichte Weite cm	lichte Höhe cm	Außen- Höhe cm	Wand- stärke cm	Gewicht kg	Preis € ohne MwSt	Preis € inkl. MwSt
23034	30 x 30	28	33	5	64	47,20	56,17
24034	40 x 40	28	33	5,5	97	61,80	73,54
25034	50 x 50	27,5	33	5,5	122	75,95	90,38
26034	60 x 60	27	33	6	178	94,20	112,10



Schächte

viereckig mit Boden, **mit Einbaumöglichkeit von werkseitigem Zubehör**

Art. Nr.	lichte Weite cm	lichte Höhe cm	Außen- Höhe cm	Wand- stärke cm	Gewicht kg	Preis € ohne MwSt	Preis € inkl. MwSt
26543 ^{o*}	65 x 40	80	90	10	605	436,60	519,55
27029 ^o	70 x 70	100	110	10	980	527,10	627,25
21886 ^o	80 x 80	100	112	10	1155	634,30	754,82
21088 ^{o*}	100 x 80	100	112	10	1310	671,30	798,85
21018 ^o	100 x 100	100	112	10	1475	731,70	870,72
21223 ^{o*}	120 x 120	100	112	10	1820	870,10	1.035,42
21471 ^{o*}	140 x 70	100	112	10	1525	780,60	928,91
21483 ^{o*}	140 x 100	100	112	12	2152	959,60	1.141,92
21515 [*]	150 x 125	100	112	12	2525	1.065,70	1.268,18
21618 [*]	150 x 150	97	112	12	2965	1.263,00	1.502,97
22013 [*]	200 x 125	97	112	14	3660	1.496,00	1.780,24
22017 [*]	200 x 150	97	112	16	4520	1.728,40	2.056,80
23204 [*]	200 x 200	230	250	20	13000	4.670,40	5.557,78
23255 [*]	250 x 200	230	250	20	14750	5.226,70	6.219,77
23304 [*]	300 x 200	230	250	20	16500	5.883,70	7.001,60
24015 [*]	400 x 150	250	270	20	19300	6.684,00	7.953,96
24020 [*]	400 x 200	250	270	20	21650	7.706,20	9.170,38
24025 [*]	400 x 250	250	270	20	24000	8.358,70	9.946,85

* nur auf Bestellung

^o mit Sickerloch im Boden



Übergangsplatten

für viereckige Schächte

Art. Nr.	lichte Weite cm	Aussparung cm	Stärke cm	Gewicht kg	Preis € ohne MwSt	Preis € inkl. MwSt
28061	80 x 80	62,5	16	280	176,70	210,27
21060 [*]	100 x 80	62,5	16	360	209,20	248,95
21160	100 x 100	62,5	16	460	236,70	281,67
21260 [*]	120 x 120	62,5	20	830	407,30	484,69
21460 [*]	140 x 100	62,5	20	870	419,00	498,61
21560 [*]	150 x 125	62,5	20	1150	525,30	625,11
21660 [*]	150 x 150	62,5	20	1370	605,80	720,90
22060 [*]	200 x 125	62,5	20	1600	732,60	871,79
22160 [*]	200 x 150	62,5	24	2350	966,90	1.150,61
23260 [*]	200 x 200	62,5	24	3300	1.386,70	1.650,17
23256 [*]	250 x 200	62,5	24	4000	1.629,30	1.938,87
23360 [*]	300 x 200	62,5	24	4800	1.868,20	2.223,16
24615 [*]	400 x 150	62,5	24	4850	1.931,90	2.298,96
24620 [*]	400 x 200	62,5	24	6150	2.340,30	2.784,96
24625 [*]	400 x 250	62,5	30	9350	3.228,60	3.842,03

* nur auf Bestellung



Deckel für Schächte

viereckig



Art. Nr.	lichte Weite cm		Stärke cm	Gewicht kg	Preis € ohne MwSt	Preis € inkl. MwSt
23000	30 x 30		4,5	22	42,00	49,98
24000	40 x 40		5	33	53,95	64,20
24001	40 x 40	verstärkt	8	47	61,35	73,01
25000	50 x 50		6	70	70,20	83,54
25001	50 x 50	verstärkt	8	90	79,95	95,14
26000	60 x 60		6	90	80,30	95,56
26001	60 x 60	verstärkt	10	125	94,00	111,86

Gussroste 30x30 cm

KL B 125 kN Pultform mit Betonrahmen für Schächte viereckig



Art. Nr.	für Schacht lichte Weite cm	Bauhöhe cm	Gewicht kg	Preis € ohne MwSt	Preis € inkl. MwSt
23002	30 x 30	10	40	162,10	192,90
24002	40 x 40	10	59	187,60	223,24

Tränenblechdeckel

verzinkt, mit Betonrahmen, begehbar

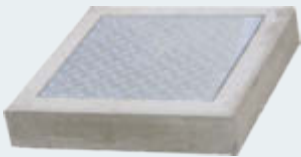

Art. Nr.	für Schacht lichte Weite cm	Bauhöhe cm	Gewicht kg	Preis € ohne MwSt	Preis € inkl. MwSt
23003	30 x 30	10	26	118,35	140,84
24003	40 x 40	10	40	147,40	175,41
25003	50 x 50	10	51	185,25	220,45
26003	60 x 60	10	71	265,95	316,48

Tränenblechdeckel

verzinkt, mit Betonrahmen, PKW-befahrbar

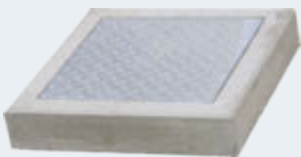

Art. Nr.	für Schacht lichte Weite cm	Bauhöhe cm	Gewicht kg	Preis € ohne MwSt	Preis € inkl. MwSt
23004	30 x 30	10	28	164,85	196,17
24004	40 x 40	10	44	210,00	249,90
25004	50 x 50	10	57	255,45	303,99
26004	60 x 60	10	78	331,60	394,60



Schachtmaterial
DIN 4034 Teil 1

Pumpenschächte, Jauche- und
Güllebehälter, Pelletsbehälter

Schachtmaterial
DIN 4034 Teil 2

Abdeckungen,
Schachtzubehör

Abscheider, Dreikammer-
Ausfallgruben

Regenwasserbewirtschaftung

Rohre, Entwässerung,
Wasserbau,
Wasserzählerschächte

Pflaster, Gartenplatten,
Bordsteine

Garten- und Landschaftsbau

Mönchbauwerke, Löschwasser-
behälter, Sonderbauteile

Raummodule

Schüttgut-Trennwände/
Stellwände, Brücken

Kabelbau, Schächte
viereckig mit Zubehör

Fertigbeton

Garagen

Transport, Ladungssicherung

Geschäftsbedingungen,
technische Hinweise,
Stichwortverzeichnis



Fertigbeton

- Konsistenzklasse: F1/C1 (steif)
- Expositionsklasse: X0
- Anwendungsbeispiele: Fundamente unbewehrt, Randsteinbefestigung

Fertigbeton mit mittlerer Festigkeitsentwicklung

Art. Nr.	Festigkeits- klasse	Größtkorn mm		Abholpreis pro m ³	
				Preis € ohne MwSt	Preis € inkl. MwSt
55532	C8/10	16		153,10	182,19
55533	C8/10	16	mit Verzögerer	157,35	187,25
55534	C8/10	32		149,40	177,79
55535	C8/10	32	mit Verzögerer	153,80	183,02
55536	C12/15	16		157,35	187,25
55537	C12/15	16	mit Verzögerer	162,80	193,73
55538	C12/15	32		153,80	183,02
55539	C12/15	32	mit Verzögerer	159,50	189,81
55540	C20/25	4		204,40	243,24
55541	C20/25	4	mit Verzögerer	215,90	256,92
55542	C20/25	8		174,30	207,42
55543	C20/25	8	mit Verzögerer	181,90	216,46
55544	C20/25	16		163,70	194,80
55545	C20/25	16	mit Verzögerer	169,30	201,47
55546	C20/25	32		155,70	185,28
55547	C20/25	32	mit Verzögerer	164,50	195,76
55554	Winterzuschlag von Dezember bis Februar, pro Abholung			7,30	8,69
55555	Zuschlag für Mindermengen unter 0,5m ³ / pro Abholung			8,35	9,94

Betonabgabe: Montag bis Donnerstag von 6.45 - 15.00 Uhr
Freitag von 6.45 - 11.00 Uhr

Witterungsbedingt können sich in den Wintermonaten Änderungen ergeben.



Schachtmaterial
DIN 4034 Teil 1

Pumpenschächte, Jauche- und
Güllebehälter, Pelletsbehälter

Schachtmaterial
DIN 4034 Teil 2

Abdeckungen,
Schachtzubehör

Abscheider, Dreikammer-
Ausfallgruben

Regenwasserbewirtschaftung

Rohre, Entwässerung,
Wasserbau,
Wasserzählerschächte

Pflaster, Gartenplatten,
Bordsteine

Garten- und Landschaftsbau

Mönchbauwerke, Löschwasser-
behälter, Sonderbauteile

Raummodule

Schüttgut-Trennwände/
Stellwände, Brücken

Kabelbau, Schächte
viereckig mit Zubehör

Fertigbeton

Garagen

Transport, Ladungssicherung

Geschäftsbedingungen,
technische Hinweise,
Stichwortverzeichnis





Sektionaltor Großlamelle Satin-grey



Sektionaltor Großsicke woodgrain, weiß



Sektionaltor Großlamelle glatt



Sektionaltor Großsicke woodgrain, anthrazitgrau



Sektionaltor Großlamelle glatt, graualuminium



max. Torbreite von 5,50 m



Sektionaltor Großlamelle Satin-grey

Unsere Großraumgarage gibt es in vielerlei Größen. Somit finden Sie sicher eine geeignete Variante.

Hierzu unsere Maßvielfalt.

Großraumgaragen

lieferbar in den Außenlängen: 5,72 m 5,85 m 5,98 m 6,23 m 6,48 m 6,73 m 6,98 m

Breite in m (außen)	Höhe in m (außen)	Durchfahrtsbreite in m mit eingebautem Sektionaltor	Durchfahrtshöhe in m mit eingebautem Sektionaltor
4,99	2,65 / 2,73	4,25	2,05 / 2,15
5,24	2,65 / 2,73	4,50	2,05 / 2,15
5,49	2,65 / 2,73	4,50	2,05 / 2,15
5,74	2,65 / 2,73	4,50	2,05 / 2,15
5,99	2,65 / 2,73	5,00	2,05 / 2,15
6,24	2,65 / 2,73	5,00	2,05 / 2,15
6,49	2,65 / 2,73	5,50	2,05 / 2,15
6,74	2,65 / 2,73	5,50	2,05 / 2,15
6,99	2,65 / 2,73	5,50	2,05 / 2,15

Massive Bauweise durch ca. 12 cm Wandstärke und 10 cm Bodenstärke

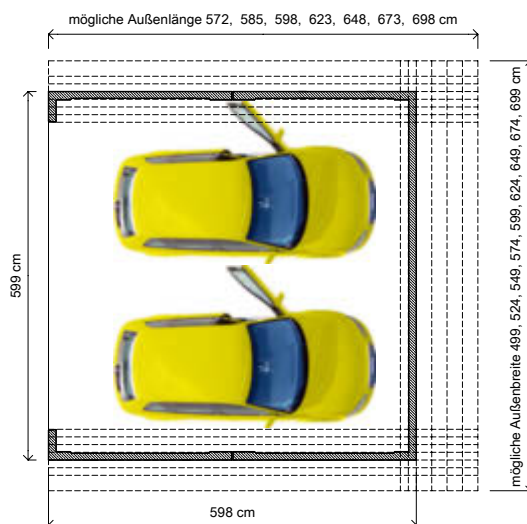

Die Vorteile unserer Großraumgarage:

- bequemes Ein- und Ausfahren durch ein großzügiges Sektionaltor, selbstverständlich mit elektrischem Antrieb, durch Funktaster gesteuert
- gegenüber einer gemauerten Garage ist der Nutzraum innen durch die geringe Wandstärke von nur ca. 12 cm, wesentlich größer
- der glatte Boden mit hohem Widerstand gegen Frost- und Tausalz unterstützt die Entwässerung durch das eingebaute Gefälle nach außen
- Aufstellung an nur einem Tag auf die vorbereiteten Streifenfundamente, inklusiv bereits werksseitig montiertem Tor.



Sektionaltor waagrechte Sicke woodgrain, graualuminium



Sektionaltor Großsicke woodgrain, anthrazitgrau



Sektionaltor Großsicke woodgrain, weiß



Stahltorrahmen mit Holzbelag waagrecht



Sektionaltor Großlamelle glatt, anthrazitgrau



mit überdachtem Durchgang zum Wohnhaus



Sektionaltor Großsicke Golden oak

Unsere Einzelgarage gibt es in vielerlei Größen. Somit finden Sie sicher eine geeignete Variante. Hierzu unsere Maßvielfalt.

Small-Garagen

lieferbar in den Außenlängen: 5,49 m 5,74 m 5,99 m 6,24 m 6,49m 6,74 m 6,99 m

Breite in m (außen)	Höhe in m (außen)	Durchfahrtsbreite in m mit eingebautem Tor	Durchfahrtshöhe in m mit eingebautem Tor
2,75	2,48	2,20	2,00
2,85	2,48 / 2,65 / 2,73	2,30	2,00 / 2,15 / 2,25

Medium-Garagen

lieferbar in den Außenlängen: 5,49 m 5,74 m 5,99 m 6,24 m 6,49 m 6,74 m 6,99 m

Breite in m (außen)	Höhe in m (außen)	Durchfahrtsbreite in m mit eingebautem Tor	Durchfahrtshöhe in m mit eingebautem Tor
2,98	2,48 / 2,65 / 2,73	2,44	2,00 / 2,15 / 2,25

Large-Garagen

lieferbar in den Außenlängen: 5,49 m 5,74 m 5,99 m 6,24 m 6,49 m 6,74 m 6,99 m 7,49 m 7,99 m 8,49 m 8,99 m

Breite in m (außen)	Höhe in m (außen)	Durchfahrtsbreite in m mit eingebautem Tor	Durchfahrtshöhe in m mit eingebautem Tor
2,98	2,48 / 2,65 / 2,73 2,98* / 3,23* / 3,48*	2,44	2,00 / 2,15 / 2,25 2,50* / 2,75* / 3,00*
3,23	2,48 / 2,65 / 2,73 2,98* / 3,23* / 3,48*	2,68	2,00 / 2,15 / 2,25 2,50* / 2,75* / 3,00*
3,48	2,48 / 2,65 / 2,73 2,98* / 3,23* / 3,48*	2,89	2,00 / 2,15 / 2,25 2,50* / 2,75* / 3,00*

* lieferbar ab einer Außenlänge von 5,99 m

Die Garagen sind in den Wandstärken 8 cm und 10 cm lieferbar.

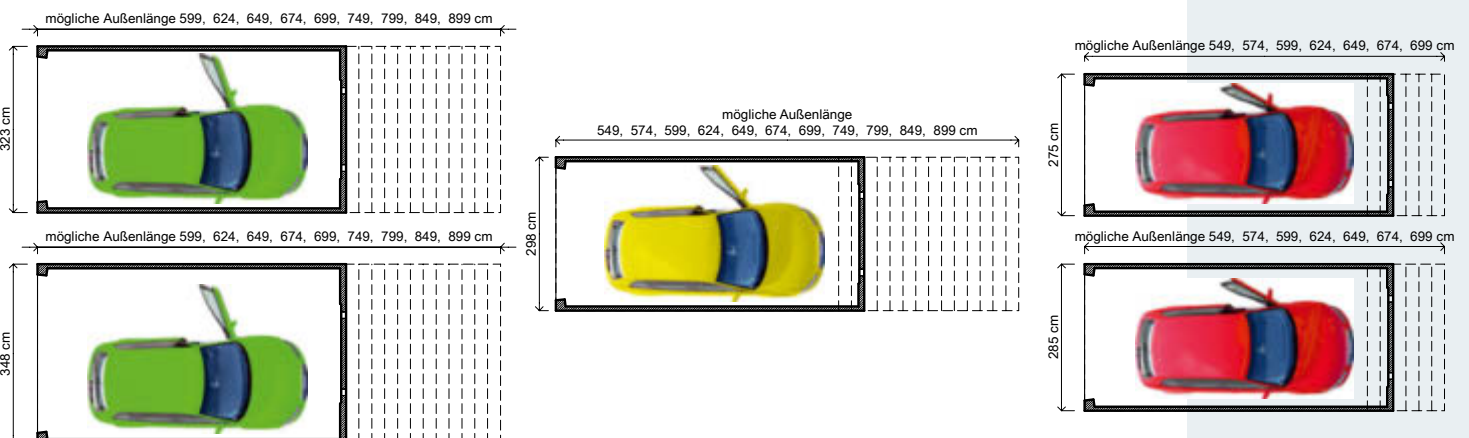



Sektionaltore Großlamelle glatt, anthrazitgrau



Sektionaltore Großsicke woodgrain, anthrazitgrau



Sektionaltore Großsicke woodgrain, weiß



Stahlschwingtore weiß



Sektionaltore Sicke waagrecht woodgrain, weiß



Mittelwandaussparung



Sektionaltore Großsicke woodgrain, taubenblau

Unsere Doppelgarage gibt es in vielerlei Größen. Somit finden Sie sicher eine geeignete Variante. Hierzu unsere Maßvielfalt.

Small-Garagen

lieferbar in den Außenlängen: 5,49 m 5,74 m 5,99 m 6,24 m 6,49m 6,74 m 6,99 m

Breite in m (außen)	Höhe in m (außen)	Durchfahrtsbreite in m mit eingebautem Tor	Durchfahrtshöhe in m mit eingebautem Tor
5,52	2,48	2,20	2,00
5,72	2,48 / 2,65 / 2,73	2,30	2,00 / 2,15 / 2,25

Medium-Garagen

lieferbar in den Außenlängen: 5,49 m 5,74 m 5,99 m 6,24 m 6,49 m 6,74 m 6,99 m

Breite in m (außen)	Höhe in m (außen)	Durchfahrtsbreite in m mit eingebautem Tor	Durchfahrtshöhe in m mit eingebautem Tor
5,98	2,48 / 2,65 / 2,73	2,44	2,00 / 2,15 / 2,25

Large-Garagen

lieferbar in den Außenlängen: 5,49 m 5,74 m 5,99 m 6,24 m 6,49 m 6,74 m 6,99 m 7,49 m 7,99 m 8,49 m 8,99 m

Breite in m (außen)	Höhe in m (außen)	Durchfahrtsbreite in m mit eingebautem Tor	Durchfahrtshöhe in m mit eingebautem Tor
5,98	2,48 / 2,65 / 2,73 2,98* / 3,23* / 3,48*	2,44	2,00 / 2,15 / 2,25 2,50* / 2,75* / 3,00*
6,48	2,48 / 2,65 / 2,73 2,98* / 3,23* / 3,48*	2,68	2,00 / 2,15 / 2,25 2,50* / 2,75* / 3,00*
6,98	2,48 / 2,65 / 2,73 2,98* / 3,23* / 3,48*	2,89	2,00 / 2,15 / 2,25 2,50* / 2,75* / 3,00*

* lieferbar ab einer Außenlänge von 5,99 m

Die Garagen sind in den Wandstärken 8 cm und 10 cm lieferbar.

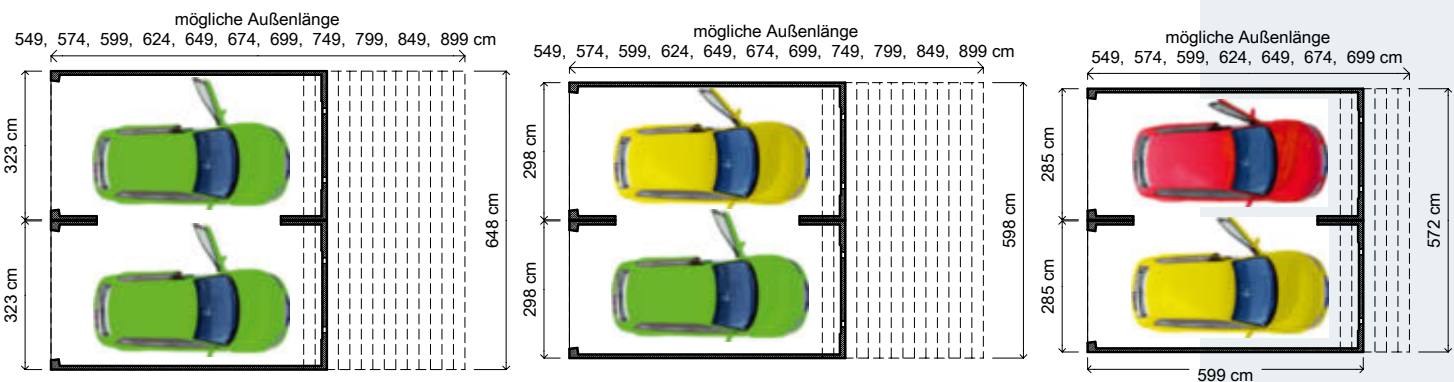



Einzelgarage mit Anbau, Fenster und Nebeneingangstüren, Sektionaltor waagrechte Sicke, woodgrain, graualuminium



Nebeneingangstür ISO 45 Großlamelle Satin-grey



Kunststofffenster 100/80 cm anthrazitgrau

Zubehör und Zusatzleistungen

- Verschiedene Tor- und Türvarianten
z. B. Sektionaltore und Nebeneingangstüren in unterschiedlichen Oberflächen auf Wunsch auch in Sonderlackierungen und verschiedenen RAL Tönen lieferbar
- Elektrische Torantriebe mit Innentaster, Schlüsselschalter oder Code-Taster
- Elektroinstallation in Unterputzausführung mit Busch-Jäger Schalterprogramm
- Rückwandtore
- Kunststofffenster
- Wand-, Decken- und Bodenaussparungen
- mineralische Dachabdichtung
- wurzelfeste Dachabdichtung
- Fundamentarbeiten
- Attikabekleidung
- Zimmerer- und Spenglerarbeiten
- Dachbegrünungen



Torantrieb Novomatic 563S und Handsender



Unterputz-Elektroinstallation

Gut beraten von Anfang an.

Unsere Fachleute helfen Ihnen von der Planung bis zum letzten Handgriff mit Rat und Tat. Ihr persönlicher Ansprechpartner betreut Sie dabei von Anfang an.

Wir zeigen Ihnen, worauf Sie beim Bauantrag achten müssen und finden die optimale Lösung für Ihre individuellen Wünsche.

Während der gesamten Anlieferung und Aufstellung Ihrer Beton-Bernrieder-Garage sind wir vor Ort, bis alles genau so ist, wie Sie es geplant haben.

Von der Planung bis zur Schlüsselübergabe sind Sie bei uns in guten Händen. Unser Ziel ist es, gemeinsam mit Ihnen die optimale Lösung für Ihr Projekt zu finden.



50 Jahre Erfahrung in der Produktion von Stahlbeton-Fertigaragen:

- güteüberwacht, **CE** 1211-CPR-1695-2-2016, EN 13978-1
- Stahlbeton C30/37
- technisch ausgereift
- qualitativ hochwertig
- vielseitig verwendbar
- individuell ausgestattet
- optimal in der Raumausnutzung
- formschön
- fairer Preis

Wir bieten Ihnen:

- Ausstellungspark
- fachliche und kompetente Beratung (im Haus und vor Ort) mit Bitte um vorherige Terminvereinbarung
- schnelle, schlüsselfertige Bauabwicklung aus einer Hand
- zuverlässige Partnerschaft

Ihre Ansprechpartner: Unsere Garagenspezialisten



Heike Moser

Innendienst Garagen
Tel. 08031/2177-31
moser@beton-bernrieder.de



Stefan Stadlinger

Außendienst Garagen
Tel. 08031/2177-30
stadlinger@beton-bernrieder.de

Reihengaragen



Sektionaltore Grobsicke woodgrain, weiß mit Lichtband

Sonderlösungen



Radgarage

Fundamente, Anlieferung und Versetzung

Gerne errichten wir Ihre Streifenfundamente inkl. Erd- und Pflasterarbeiten.

Die Anlieferung Ihrer Garage erfolgt mit einem Spezialfahrzeug oder Tieflader.

Das fachgerechte Aufstellen und die Endmontage übernehmen unsere Spezialisten. Sie erhalten Ihre Beton Bernieder-Garage schlüsselfertig und können diese sofort nutzen.

Lassen auch Sie sich von unserer über 40jährigen Erfahrung überzeugen.





Schachtmaterial
DIN 4034 Teil 1

Pumpenschächte, Jauche- und
Güllebehälter, Pelletsbehälter

Schachtmaterial
DIN 4034 Teil 2

Abdeckungen,
Schachtzubehör

Abscheider, Dreikammer-
Ausfallgruben

Regenwasserbewirtschaftung

Rohre, Entwässerung,
Wasserbau,
Wasserzählerschächte

Pflaster, Gartenplatten,
Bordsteine

Garten- und Landschaftsbau

Mönchbauwerke, Löschwasser-
behälter, Sonderbauteile

Raummodule

Schüttgut-Trennwände/
Stellwände, Brücken

Kabelbau, Schächte
viereckig mit Zubehör

Fertigbeton

Garagen

Transport, Ladungssicherung

Geschäftsbedingungen,
technische Hinweise,
Stichwortverzeichnis

Logistik + Fuhrpark

Staplerfahrer



Helmut Vorleitner



Lutz Hausmann



Josef Beer



Bernd Marks



Anton Fortner



Hannes Willmann

Staplerfahrer Frischbeton



Lutz Heuschkel

LKW-Fahrer



Markus Nagl

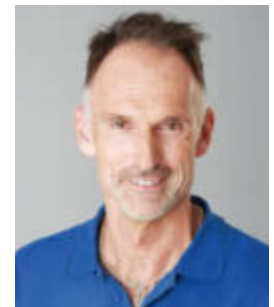

Sepp Scherlin



Transportkostentabelle, Preis in €, zuzüglich 19% Mehrwertsteuer

	1-10 km	11-20 km	21-40 km	41-60 km	61-80 km	80-100 km	über 100 km
bis 3 to	77,00	95,00	130,00	154,00	179,00	210,00	auf Anfrage
bis 6 to	95,00	113,00	149,00	169,00	197,00	241,00	auf Anfrage
bis 9 to	113,00	130,00	169,00	187,00	223,00	261,00	auf Anfrage
bis 12 to	130,00	149,00	187,00	223,00	267,00	302,00	auf Anfrage
bis 16 to	149,00	187,00	223,00	267,00	318,00	353,00	auf Anfrage
bis 21 to	159,00	198,00	241,00	287,00	347,00	389,00	auf Anfrage

Für Lieferungen auf die Baustelle gelten folgende Frachten bis 16 to als Beiladung.

Die Transportkostentabelle gilt nicht für monolithische Rundbehälter I.W. 1000 - 2500 mm, große Schachtbauwerke und Betonwaren mit Sonderhöhen und Überbreite. Die Zufahrt zur Baustelle bzw. Entladeort muss für ein 40 to schweres Transportfahrzeug möglich sein. Der LKW-Fahrer entscheidet vor Ort, ob die Baustelle befahrbar ist. Die entstehenden Kosten bei Nichterfüllung werden dem Auftraggeber gesondert in Rechnung gestellt. Die anfallenden LKW-Mautgebühren werden berechnet.

Kranentladung

Auf Wunsch kann ein Großteil der Betonwaren mit einem Kran-LKW angeliefert werden. Die anfallenden Krankosten werden mit 1,75 € pro Min. + MwSt berechnet, jedoch erfolgt keine Versetzung. Bei Selbstabladung akzeptieren wir eine Abladezeit von 45 Min. pro LKW-Zug, jede weitere Minute Standzeit kostet 1,40 € + MwSt.

Ladungssicherung

Bei einem Verkauf ab Werk platzieren wir die Ware auf dem Fahrzeug des Abholers nach Weisung des Fahrpersonals. Die beförderungs- und betriebssichere Verladung nach dem jeweils geltenden Stand der Ladungssicherungstechnik erfolgt durch den Abholer, der entsprechend geschultes Fahrpersonal einsetzt. Der Abholer stellt auch die erforderlichen Ladungssicherungshilfsmittel. Eine Kontrolle der vom Abholer oder seinen Erfüllungsgehilfen durchgeführten Ladungssicherungsmaßnahmen durch uns erfolgt nicht. Wir haften nicht für Schäden, die auf ungenügende Ladungssicherung zurückgehen.

Ladungssicherungshilfsmittel

Art. Nr.		Preis € ohne MwSt	Preis € inkl. MwSt
50061	Antirutschmatte - Rolle 5000 x 250 x 8 mm	27,50	32,73
50060	Antirutschelement 200 x 100 x 10 mm	2,20	2,62
50062	Zurrgurt m. Triangelhaken, Länge 8000 mm, Breite 50 mm, daN 2500	22,80	27,13
50063	Kantenschutzwinkel Kunststoff ca. 90x90x110 mm, schwarz	3,40	4,05
50064	Kantenschutzwinkel Kunststoff 190x190x1200 mm, orange	32,10	38,20

Ladungssicherungshilfsmittel können nicht zurück gegeben werden.



Transporthilfen

Art. Nr.			Preis € ohne MwSt	Preis € inkl. MwSt	
51111	Euro-Palette Klasse A (1. Wahl)	Ausgabe	18,00	21,42	
51112	Euro-Palette Klasse A (1. Wahl)	Rückgabe	15,50	18,45	
51113	Kantholz 8/10/100 cm	Ausgabe	3,80	4,52	
511131	Kantholz 8/10/100 cm	Rückgabe	3,20	3,81	
50083	Seilösen	Rd 12	Ausgabe	10,50	12,50
500831	Seilösen	Rd 12	Rückgabe	8,95	10,65
50090	Seilösen	Rd 16	Ausgabe	12,30	14,64
500901	Seilösen	Rd 16	Rückgabe	10,45	12,44
50091	Seilösen	Rd 20	Ausgabe	16,20	19,28
500911	Seilösen	Rd 20	Rückgabe	13,75	16,36
50092	Seilösen	Rd 24	Ausgabe	18,50	22,02
500921	Seilösen	Rd 24	Rückgabe	15,75	18,74
50084	Seilösen	Rd 30	Ausgabe	26,70	31,77
500841	Seilösen	Rd 30	Rückgabe	22,70	27,01
50093	Seilösen	Rd 36	Ausgabe	37,70	44,86
500931	Seilösen	Rd 36	Rückgabe	32,05	38,14
50098	Seilösen	Rd 42	Ausgabe	72,70	86,51
500981	Seilösen	Rd 42	Rückgabe	61,80	73,54
51052	Seilösen	Rd 52	Ausgabe	125,00	148,75
510521	Seilösen	Rd 52	Rückgabe	106,25	126,44
50099	Kugelpopfheber 1,5 - 2,5 to	Ausgabe	112,30	133,64	
500991	Kugelpopfheber 1,5 - 2,5 to	Rückgabe	95,45	113,59	
500992	Kugelpopfheber 3 - 5 to	Ausgabe	140,40	167,08	
500993	Kugelpopfheber 3 - 5 to	Rückgabe	119,35	142,03	
50072	Trichterseilöse Rd 16	Ausgabe	35,20	41,89	
500721	Trichterseilöse Rd 16	Rückgabe	29,90	35,58	
50070	Trichterseilöse Rd 20	Ausgabe	49,70	59,14	
500701	Trichterseilöse Rd 20	Rückgabe	42,25	50,28	
50071	Trichterseilöse Rd 24	Ausgabe	67,20	79,97	
500711	Trichterseilöse Rd 24	Rückgabe	57,10	67,95	
50073	Trichterseilöse Rd 30	Ausgabe	87,30	103,89	
500731	Trichterseilöse Rd 30	Rückgabe	74,20	88,30	
50074	Trichterseilöse Rd 36	Ausgabe	166,30	197,90	
500741	Trichterseilöse Rd 36	Rückgabe	141,35	168,21	
A3010124	Transportschlaufe Rd 24 - 4,0 to	Ausgabe	54,10	64,38	
A30101241	Transportschlaufe Rd 24 - 4,0 to	Rückgabe	46,00	54,74	
50050	Verlade-/ Distanzhilfe - IDLA	Ausgabe	3,00	3,57	
500501	Verlade-/ Distanzhilfe - IDLA	Rückgabe	3,00	3,57	

Transporthilfen werden nur bei Rückgabe in einwandfreiem Zustand, **innerhalb von 6 Monaten nach der Ausgabe**, gutgeschrieben. Transporthilfen sind Bringschulden des Abnehmers.

Transportkosten, Kranentladung, Transporthilfen und Ladungssicherungshilfsmittel sind nicht rabatt- und skontierfähig.



§

Schachtmaterial
DIN 4034 Teil 1

Pumpenschächte, Jauche- und
Güllebehälter, Pelletsbehälter

Schachtmaterial
DIN 4034 Teil 2

Abdeckungen,
Schachtzubehör

Abscheider, Dreikammer-
Ausfaulgruben

Regenwasserbewirtschaftung

Rohre, Entwässerung,
Wasserbau,
Wasserzählerschächte

Pflaster, Gartenplatten,
Bordsteine

Garten- und Landschaftsbau

Mönchbauwerke, Löschwasser-
behälter, Sonderbauteile

Raummodule

Schüttgut-Trennwände/
Stellwände, Brücken

Kabelbau, Schächte
viereckig mit Zubehör

Fertigbeton

Garagen

Transport, Ladungssicherung

Geschäftsbedingungen,
technische Hinweise, Stichwortverzeichnis

Geschäftsbedingungen Verkaufs-, Liefer- und Zahlungsbedingungen

I. Allgemeines

- Die nachstehenden Bedingungen gelten für Lieferverträge.
Für Bauleistungen gilt das neue Bauvertragsrecht vom 01. Januar 2018.
Hier ist Vertragsgrundlage das BGB bzw. VOB/B.
- Stillschweigen gegenüber etwaigen Allgemeinen Geschäftsbedingungen des Abnehmers gilt in keinem Fall als Zustimmung. Insbesondere stellt das Erbringen der Vertragsleistung kein stillschweigendes Einverständnis mit den Allgemeinen Geschäftsbedingungen des Abnehmers dar.
- Soweit Angebote ausdrücklich als freibleibend bezeichnet werden, kommt ein Vertrag erst durch schriftliche Auftragsbestätigung des Lieferanten zustande.
- Alleineigentum und Urheberrecht an Kostenanschlägen, Zeichnungen und anderen Unterlagen bleiben dem Lieferanten vorbehalten. Dritten, ausgenommen Behörden, dürfen diese Unterlagen auch nicht auszugsweise zugänglich gemacht werden. Auf Verlangen sind dem Lieferanten sämtliche Unterlagen, soweit sie nicht berechtigterweise benötigt werden, zurückzugeben. Statische Berechnungen werden nur auf Verlangen des Abnehmers und nur gegen besondere Vergütung abgegeben.
- Soweit im Folgenden von „Unternehmern“ gesprochen wird, sind darunter im Rahmen der Allgemeinen Geschäftsbedingungen zu verstehen
 - natürliche oder juristische Personen oder rechtsfähige Personengesellschaften, die bei Abschluss eines Rechtsgeschäftes in Ausübung ihrer gewerblichen oder selbstständigen beruflichen Tätigkeiten handeln,
 - juristische Personen des öffentlichen Rechts und
 - öffentlich-rechtliche Sondervermögen.

Soweit im Folgenden von Verbrauchern gesprochen wird, sind darunter im Rahmen der Allgemeinen Geschäftsbedingungen natürliche Personen zu verstehen, die den Vertrag weder im Rahmen einer gewerblichen noch einer selbstständigen Tätigkeit abschließen.

II. Herstellung von Liefergegenständen nach Angabe des Abnehmers

- Sind Liefergegenstände nach Angaben des Abnehmers anzufertigen, so werden die Konstruktionsunterlagen und Stücklisten anhand der Zeichnungen oder Angaben des Abnehmers erstellt. Aufmaße auf der Baustelle werden von Lieferanten nicht genommen, soweit nicht ausdrücklich vereinbart. Die gesamten Konstruktionsunterlagen und Stücklisten werden dem Abnehmer zur rechtsverbindlichen Prüfung übersandt.

III. Lieferung und Abladen

- Wenn nichts anderes vereinbart, erfolgt Verkauf und Lieferung ab Lager frei Verladen.
- Ist Lieferung frei Anlieferungsort vereinbart, so obliegt das Abladen dem Abnehmer.
- Bei Lieferung an den Anlieferungsort werden für Lastwagen und Anhänger/ Lastzug befahrbare Anfahrwege vorausgesetzt. Etwaige durch das Fehlen dieser Anfahrwege entstandene Schäden oder Abladeverzögerungen geben zu Lasten des Abnehmers § 254 BGB bleibt unberührt.

Verlässt das Lieferfahrzeug auf Weisung des Abnehmers den befahrbaren Anfahrweg, so haftet der Abnehmer für die hierdurch auftretenden Schäden.

Das Abladen hat unverzüglich und sachgemäß durch den Abnehmer zu geschehen. Die Anlieferzeit ist zu vereinbaren. Wartezeiten werden berechnet.
- Ist das Abladen bei vertragsgemäßer Anlieferung aus Gründen die vom Lieferanten nicht zu vertreten sind, nicht möglich, so hat der Abnehmer unverzüglich zu bestimmen, was mit der Lieferung geschehen soll.
- Soweit keine bestimmte Versandart vereinbart ist, bestimmt der Lieferant die Art der Versendung.
- Bei Selbstabholung hat der Abnehmer zu prüfen, ob die Liefergegenstände einwandfrei verladen sind.
- Werden Transportschäden festgestellt, so hat der Abnehmer für die zur Wahrung von Schadenersatzansprüchen notwendigen Tatbestandsfeststellungen zu sorgen.
- Warenrücknahme
Bezogene Ware kann aus Gründen der Gewährleistung nicht mehr zurückgenommen werden.
- Transporthilfen
Transporthilfen werden nur bei sortenreiner Rückgabe in einwandfreiem Zustand, innerhalb von 6 Monaten nach der Ausgabe, gutgeschrieben. Transporthilfen sind Bringschulden des Abnehmers.

IV. Liefertermine und Lieferfristen, Verzug

- Liefertermine oder Lieferfristen sind schriftlich anzugeben. Die Einhaltung der

Liefertermine und Lieferfristen setzt die Klärung aller technischen Einzelheiten sowie das Beibringen etwa erforderlicher Genehmigungen, Unterlagen usw. voraus.

- Lieferverzug tritt nicht ein, wenn eine Frist- oder Terminüberschreitung nicht durch den Lieferanten verschuldet ist. Das ist u. a. der Fall bei höherer Gewalt, sonstigen objektiv unabwendbaren Umständen, Streik oder rechtmäßiger Aussperrung. Der Lieferant hat den Abnehmer vom Vorliegen der Lieferhemmnisse unverzüglich zu informieren. Der Eintritt unverschuldeter Lieferhemmnisse führt zu einer entsprechenden Verlängerung der Lieferzeiten.

Bei unzumutbarer Lieferverzögerung kann der Abnehmer vom Vertrag zurücktreten, wenn er dem Lieferanten nach Überschreiten des Liefertermins erfolglos eine angemessene Frist zur Leistung gesetzt hat. Wegen der vom Lieferanten regelmäßig zu treffenden umfangreichen Dispositionen im Hinblick auf die zu liefernde Ware setzt der Rücktritt zudem voraus, dass die Fristsetzung den Hinweis enthält, die Leistung werde nach Fristablauf abgelehnt. Wurde bereits eine Teilleistung bewirkt, kann vom ganzen Vertrag nur zurückgetreten werden, wenn der Abnehmer an der Teilleistung kein Interesse hat. Wird die Lieferung durch die im Absatz 1 genannten Umstände unmöglich, so kann der Lieferant ohne weitere Voraussetzungen vom Vertrag zurücktreten. Der Rücktritt ist schriftlich zu erklären.

Ist der Abnehmer ein Verbraucher im Sinne der Nummer 5, ist der Hinweis, die Leistung wird nach Fristablauf abgelehnt, entbehrlich. Unzumutbarkeit der Verzögerung ist nicht erforderlich. Die Rücktrittserklärung bedarf nicht der Schriftform.

- Im Falle schuldhafter Spätlieferung kann der Abnehmer dem Lieferanten schriftlich eine angemessene Nachfrist setzen mit dem Hinweis, dass er die Abnahme des Liefergegenstandes nach Ablauf der Frist ablehne. Nach erfolgtem Ablauf der Nachfrist ist der Abnehmer berechtigt, durch schriftliche Erklärung vom Vertrag zurückzutreten.

Ist der Abnehmer ein Verbraucher im Sinne der Nummer 5, sind weder der Hinweis auf die Ablehnung der Lieferung noch die Einhaltung der Schriftform für Nachfrist bzw. Rücktrittserklärung erforderlich.

Schäden, die infolge verspäteter Lieferung entstehen, werden nur bei Vorsatz und grober Fahrlässigkeit ersetzt. Dies gilt nicht gegenüber Verbrauchern im Sinne der Nummer 5.

V. Gefahrtragung

- Bei Versenden auf Verlangen des Abnehmers geht die Gefahr des zufälligen Unterganges oder der zufälligen Verschlechterung mit Abschluss der Verladearbeiten oder Übergabe an den Transporteur auf den Abnehmer, der Unternehmer im Sinne der Nummer 5 ist, über.

Bei Lieferung frei Anlieferungsort trägt der Lieferant die Gefahr bis dorthin.

VI. Preise und Zahlungsbedingungen

- Es gelten die vereinbarten Preise. Soweit nichts anderes vereinbart, verstehen sich die Preise ab Lager frei Verladen.

Erfolgt die Lieferung nach Listenpreisen, so gelten die zum Zeitpunkt des Vertragsabschlusses gültigen Preise des Lieferanten maßgebend.
- Die Preise schließen Verpackungs- und Lademittel, Fracht-, Entlade- und sonstige Nebenkosten nicht ein. Derartige Nebenkosten werden vor Vertragsabschluss gesondert angeführt.

Die Rücknahme von Verpackungen im Sinne des Verpackungsgesetzes - VerpackG - vom 01.01.2019 erfolgt durch den Vertreter. Verpackungen entsprechend des VerpackG, welche durch uns in den Umlauf gebracht werden, stellen eine Bringschuld dar und können bei uns sortenrein und unverschmutzt (sauberer Zustand) abgegeben werden.
- Änderungen der dem Preis zugrunde liegenden Kostenfaktoren, insbesondere der Löhne, Rohstoff- und Energiepreise, geben dem Lieferanten das Recht, von einem Abnehmer, der Unternehmer im Sinne der Nummer 5 ist, neue Verhandlungen zur Änderung des Preises zu verlangen.
- Die Zahlungsaufforderung wird mit Zugang der Rechnung bzw. – sofern die Rechnung dem Abnehmer vor Lieferung zugeht – bei Lieferung fällig.
- Der Abnehmer kommt spätestens 30 Tage nach Fälligkeit und Zugang der Rechnung in Verzug, wenn er die Zahlung nicht unverschuldet verzögert. Gegenüber einem Verbraucher im Sinne der Nummer 5 gilt dies nur, wenn er hierauf in der Rechnung gesondert hingewiesen wird.

Verzug kann auch durch Mahnung bewirkt werden.
- Skontoabzüge sind zu vereinbaren. Für die Skontogewährung ist Voraussetzung, dass sämtliche fälligen Rechnungen aus früheren Lieferungen bezahlt sind.

Bei Sonderanfertigungen sind Skontoabzüge ausgeschlossen.
- Wechsel werden nur nach besonderer Vereinbarung und nur erfüllungshalber unter Berechnung aller hierdurch anfallenden Kosten und Spesen angenommen. Überweisungen und Schecks gelten erst mit der Einlösung als Zahlung.

27. Sämtliche offen stehenden Forderungen werden fällig, wenn der Abnehmer seine Zahlungen einstellt, über sein Vermögen das Insolvenzverfahren eröffnet oder die Eröffnung eines solchen Verfahrens mangels Masse abgelehnt wird oder Umstände bekannt werden, die begründete Zweifel an der Kreditwürdigkeit des Abnehmers rechtfertigen.
28. Der Lieferant ist berechtigt, nach dem gesetzlichen Bestimmungen Verzugszinsen zu berechnen.
29. Beim Verzug des Abnehmers ist der Lieferant berechtigt, weitere Leistungen von Vorauszahlungen oder Sicherheitsleistungen abhängig zu machen.
30. Der Abnehmer kann nur mit unbestrittenen oder rechtskräftig festgestellten Gegenforderungen aufrechnen.
31. Wegen Forderungen aus anderen Rechtsverhältnissen als dem Liefervertrag kann der Abnehmer weder ein Zurückbehaltungs- noch ein Leistungsverweigerungsrecht geltend machen. Ist der Abnehmer ein Unternehmer im Sinne der Nummer 5, kann er ein Leistungsverweigerungsrecht oder ein Zurückbehaltungsrecht wegen einer Forderung aus dem Liefervertrag nur geltend machen, sofern die Forderung rechtsfähig festgestellt oder unbestritten ist.

VII. Sicherungsrechte

32. Alle gelieferten Gegenstände bleiben so lange Eigentum des Lieferanten, bis der Abnehmer alle zum Zeitpunkt des Vertragsabschlusses aus der Geschäftsverbindung entstandenen Forderungen vollständig erfüllt hat.
33. Der Abnehmer hat die Liefergegenstände bis zum Eigentumsübergang ordnungsgemäß zu verwahren.
34. Ist der Abnehmer Unternehmer im Sinne der Nummer 5, ist er berechtigt, die gelieferten Gegenstände im üblichen Geschäftsverkehr zu verarbeiten, zu verbinden, zu vermischen oder weiterzuveräußern.
35. Ist der Abnehmer Unternehmer im Sinne der Nummer 5, tritt bereits jetzt ohne besondere Abtretungserklärung die ihm aus der Weiterveräußerung der Vorbehaltsware gegen seine Abnehmer entstehenden abtretbaren Ansprüche mit allen Nebenrechten an den Lieferanten ab, und zwar in Höhe des Wertes der Lieferung. Dies gilt entsprechend bei Be- und Verarbeitung, Verbindung und Vermischung.
36. Werden Liefergegenstände oder die daraus hergestellten Sachen wesentliche Bestandteile des Grundstücks eines Dritten, so tritt der Abnehmer, der Unternehmer im Sinne der Nummer 5 ist, schon jetzt seine an Stelle dieser Liefergegenstände tretenden abtretbaren Forderungen mit allen Nebenrechten an den Lieferanten ab, und zwar in Höhe des Wertes der betreffenden Liefergegenstände. Bei Vereinbarung eines Kontokorrents gilt dies entsprechend für die Saldoforderung.
37. Soweit vom Lieferanten ausdrücklich gefordert, hat der in Verzug geratene Abnehmer, der Unternehmer im Sinne der Nummer 5 ist, seinen Schuldnern die Abtretung anzuzeigen und dem Lieferanten die für die Geltendmachung der abgetretenen Rechte erforderlichen Auskünfte zu geben sowie die dazu notwendigen Unterlagen auszuhändigen.
38. Der Lieferant ist auf Verlangen des Abnehmers zur Rückübertragung verpflichtet, soweit der Wert der gegebenen Sicherung die Höhe der Forderung des Lieferanten insgesamt um mehr als 10% übersteigt.
39. Die unter Eigentumsvorbehalt stehenden Liefergegenstände darf der Abnehmer weder verpfänden noch sicherheitshalber übereignen. Etwaige Pfändungen, die auf Betreiben Dritter durchgeführt werden, sind unverzüglich mitzuteilen.

VIII. Gewährleistung und Haftung

40. Sofern die gelieferte Ware nicht entsprechend ihrer üblichen Verwendungsweise für ein Bauwerk verwendet wird, verjähren Mängelansprüche der Verbraucher im Sinne der Nummer 5 in zwei Jahren, der Unternehmer im Sinne der Nummer 5 in einem Jahr. Bei Verwendung der gelieferten Ware entsprechend ihrer üblichen Verwendungsweise für ein Bauwerk verjähren Mängelansprüche in fünf Jahren. Satz 1 gilt nicht für vorsätzlich oder grob fahrlässig herbeigeführte Mängel sowie für solche Mängel, die zu einer Verletzung von Leben, Körper oder Gesundheit beim Abnehmer führen. Satz 1 gilt ferner nicht, sofern hinsichtlich der vom Mangel betroffenen Beschaffenheit der Sache eine Garantie erteilt wurde.
41. Unwesentliche Abweichungen von einem Muster können nicht beanstandet werden, wenn sie den vereinbarten oder nach dem Vertrag vorausgesetzten Verwendungszweck nicht beeinträchtigen.

Farbunterschiede können durch unterschiedliche Materialien, Produktionstechniken sowie Herstellungsabläufe zustande kommen. Die Güteeigenschaften und der Gebrauchswert werden nicht beeinträchtigt. Die Farbunterschiede gleichen sich im Laufe der Zeit durch Benutzung und Bauwesen an. Sie stellen keinen Grund für eine Mängelrüge dar.

Pflastersteine, hauptsächlich farbige, weisen gelegentlich auf der Oberfläche einen weißen Belag auf. Diese Ausblühungen, in Form von Kalziumkarbonat (Kalk), entstehen im natürlichen Erhärtungsprozess und sind technisch nicht vermeidbar. Sie werden vom weichen Regenwasser mit der Zeit abgelöst. Sie sind kein Qualitätsmangel.

42. Soll der Liefergegenstand auf bauseits erstellten Fundamenten oder Grundplatten aufgestellt werden, so ist der Abnehmer dafür verantwortlich, dass die bauseits erstellten Anlagen bei Lieferungen ordnungsgemäß aufnahmebereit sind. Soweit dies nicht der Fall ist, ist das weitere Vorgehen zwischen den Vertragsparteien zu vereinbaren. Die hierdurch dem Lieferanten entstehenden Mehrbelastungen sind vom Abnehmer zu tragen.
43. Von Unternehmern im Sinne der Nummer 5 müssen offensichtliche Mängel binnen 10 Tagen schriftlich geltend gemacht werden, andernfalls entfällt die Verpflichtung zur Gewährleistung.
44. Nicht offensichtliche Mängel sind von Unternehmern im Sinne der Nummer 5 innerhalb der Verjährungsfrist für die Gewährleistung unverzüglich nach ihrer Entdeckung schriftlich anzuzeigen.
45. Zur Beseitigung von Mängeln kann der Lieferant innerhalb angemessener Zeit nacherfüllen. Gegenüber Unternehmern im Sinne der Nummer 5 kann der Lieferant bestimmen, ob der Mangel beseitigt wird oder ob eine mangelfreie Sache geliefert wird. Für die Nacherfüllung haftet der Lieferant in gleicher Weise nach den Bestimmungen in Abschnitt VIII. wie für die ursprüngliche Lieferung. Schlägt die Ersatzlieferung mehr als zweimal fehl oder erfordert sie einen unverhältnismäßigen Aufwand oder wird sie bis zum Ablauf einer vom Abnehmer gesetzlichen Nachfrist nicht ausgeführt, so kann der Abnehmer Minderung verlangen oder vom Vertrag zurücktreten. Unternehmer haben im Sinne der Nummer 5 den Rücktritt schriftlich zu erklären.

Verbrauchern im Sinne der Nummer 5 gegenüber gelten die Sätze 1 bis 3 nicht. Sie können die Art der Gewährleistung von vornherein frei wählen.

46. In allen Fällen begründeter Mängelrügen sind über den Anspruch auf Nacherfüllung und diesen ersetzende Ansprüche (Rücktritt, Schadenersatz statt der Leistung, Aufwendungsersatz) hinausgehende Ansprüche auf Vorsatz und grobe Fahrlässigkeit beschränkt. Dies gilt nicht im Falle der Verletzung des Lebens, des Körpers oder der Gesundheit des Abnehmers oder wenn hinsichtlich der vom Mangel betroffenen Beschaffenheit der Sache eine Garantie erteilt wurde. Dies gilt ferner nicht gegenüber Verbrauchern im Sinne der Nummer 5.
47. Im Übrigen werden Schadenersatzansprüche wegen Pflichtverletzungen, die nicht zur Mangelhaftigkeit der Sache führen (z. B. Verschulden bei den Vertragsverhandlungen, deliktisches Verhalten, Verletzung nebenvertraglicher Pflichten), ausgeschlossen, soweit diese auf leichter Fahrlässigkeit beruhen. Dies gilt nicht, wenn es durch die Pflichtverletzung zu einer Verletzung von Leben, Körper bzw. Gesundheit des Abnehmers kommt.
48. Sofern der Abnehmer einem Verbraucher im Sinne der Nummer 5 haftet, hat er den Lieferanten hiervon unverzüglich in Kenntnis zu setzen. Hat der Abnehmer Nacherfüllung in Form der Mangelbeseitigung zu leisten, hat er aus mehreren tatsächlich und rechtlich möglichen Arten der Mangelbeseitigung die günstigste zu wählen. Weisungen des Lieferanten ist insofern Folge zu leisten.

IX. Anwendbares Recht und Vertragssprache

49. Es gilt deutsche Recht
50. Die Bestimmungen des einheitlichen Gesetzes über den internationalen Kauf beweglicher Sachen finden keine Anwendung.
51. Bei allen Schriftstücken gilt die deutsche Fassung als verbindlich.

X. Erfüllungsort und Gerichtsstand

52. Erfüllungsort für die Leistung des Vertragsgegenstandes ist das Herstellerwerk, für alle anderen gegenseitigen Ansprüche der Sitz des Lieferanten.
53. Für sämtliche gegenwärtigen und zukünftigen Ansprüche aus der Geschäftsverbindung mit Vollkaufleuten einschließlich Wechsel- und Scheckforderungen sowie deliktsrechtlichen Ansprüchen ist ausschließlicher Gerichtsstand Rosenheim (der Sitz des Lieferanten).
54. Der Sitz des Lieferanten ist ebenfalls Gerichtsstand, wenn der Abnehmer keinen allgemeinen Gerichtsstand im Inland hat, nach Vertragsschluss seinen Wohnsitz oder gewöhnlichen Aufenthalt aus dem Inland verlegt oder sein Wohnsitz zum Zeitpunkt der Klageerhebung nicht bekannt ist.
55. Ist der Sitz des Lieferanten nach den Nummern 51 oder 52 Gerichtsstand, so ist der Lieferant auch berechtigt, den Abnehmer an dessen Gerichtsstand zu verklagen.

Die Fa. Beton Bernrieder GmbH ist grundsätzlich nicht bereit und verpflichtet, an Streitbeilegungsverfahren vor einer Verbraucherschlichtungsstelle teilzunehmen.

Produktionsbedingt können die angegebenen Gewichte je nach Ausführung des Bauteils abweichen.

Produktinformationen über Pflaster und Bordsteine

Allgemeines

Unsere Produkte werden nach DIN EN 1338, DIN EN 1339 und DIN EN 1340 hergestellt und unterliegen einer ständigen Qualitätskontrolle. Bei der Herstellung verwenden wir natürliche Materialien wie Zement, Wasser, Sand, Kies und Splitt. Dabei achten wir auf höchste Qualität bei unseren Lieferanten. Prüfen Sie die Ware auf ihre Richtigkeit bezüglich der Menge, Farbe und Formate.

Werden bei der Annahme der Ware sichtbare und offensichtliche Mängel entdeckt, so dürfen diese nicht verbaut werden.

Verlegung

Die Verlegung von Pflastersteinen muss fachgerecht nach DIN 18318 erfolgen, ansonsten kann es zu dauerhaften Schäden an Ihren Pflastersteinen kommen. Bitte befolgen Sie dazu einschlägige Normen und Richtlinien.

Voraussetzung für die Pflasterverlegung ist ein tragfähiger und frostsicherer Unterbau.

Werden bei der Verlegung der Ware sichtbare und offensichtliche Mängel entdeckt, so dürfen diese nicht verbaut werden.

Das Pflaster darf nur bei vollständig eingekehrtem Fugenmaterial, im trockenen Zustand und komplett sauber, mit einem geeigneten Flächenrüttler mit einer Plattengleitvorrichtung abgerüttelt werden. Pflasterflächen die unverfugt sind dürfen nicht abgerüttelt und belastet werden.

Oberfläche

Bei der Produktion kann es technisch bedingt zu Luft- und Wassereinschlüssen kommen. Die dadurch eventuell entstehenden Poren an der Oberfläche beeinträchtigen nicht die Witterungsbeständigkeit und Festigkeit. Gelegentlich auftretende punktförmige bräunliche Verfärbungen können durch die Verwendung der natürlichen Materialien entstehen. Diese verschwinden nach einiger Zeit der Bewitterung. Verlege- und Transportbedingt kann es zu leichten Kratzern und Druckstellen an der Oberfläche kommen. Die natürliche Bewitterung beseitigt diese in der Regel.

Gebrauchsspuren / Bewitterung

Über die Jahre gesehen ist eine natürliche Verschmutzung durch Laub, Moos und Reifenspuren unvermeidbar. Diese und unterschiedliches Abtrocknungsverhalten der Betonwaren stellen keinen Reklamationsgrund dar.

Ausblühungen

Es können sich helle Flecken an der Oberfläche des Betons bilden. Diese entstehen durch den Kalkanteil im Zement und nennt man Ausblühungen. Durch die natürlichen Witterungseinflüsse

und die normale Beanspruchung verschwinden die Flecken in den ersten ein bis zwei Jahren der Nutzung. Sind die Ausblühungen abgeklungen, kommt es in der Regel nicht erneut zu dieser Auswirkung, deshalb sind ein Austauschen des Produkts oder andere Maßnahmen nicht zu empfehlen. Ausblühungen beeinträchtigen nicht die Güteeigenschaft und stellen keinen Mangel dar.

Farbige Pflasterpakete sollten nicht über einen längeren Zeitraum der Witterung ausgesetzt sein, da dies zu starken Ausblühungen führen kann.

Gelb- und Braunverfärbungen

Vereinzelte können Gelb- und Braunverfärbungen entstehen. Diese sind natürlichen Ursprungs und lassen sich technisch nicht verhindern.

Außerdem können diese Verfärbungen auch durch verschiedene Aspekte, wie Witterung, Verlegung, Lagerung und Entwässerung bewirkt werden.

Verfärbungen solcher Art stellen keinen Gewährleistungsfall dar.

Farb- und Strukturabweichungen

Durch die Verwendung von natürlichen Rohstoffen (z.B. Zement, Gesteinskörnungen) sind Farbabweichungen bei der Herstellung unserer Pflastersteine unvermeidbar. Ebenso haben Form und Größe der Produkte, Witterung, Betonsteinalter, technisch nicht vermeidbare Schwankungen, Eigenfarbe von Zement der Gesteinskörnungen, Wasserzementwert, Erhärtungsbedingungen und die Pigmentart eine Auswirkung auf die Farbe und Struktur der Betonprodukte. Das trifft auf nicht nachträglich bearbeitete und nachträglich bearbeitete Artikel (z.B. gestrahlte oder gestockte Oberfläche) zu. Fertigungs- und rohstoffbedingte Farb- und Strukturabweichen sind daher kein Reklamationsgrund. Generell lassen sich Farbunterschiede bei Lieferungen bzw. Nachlieferungen und auch bei Lieferungen von mehreren Formaten wegen der natürlichen Rohstoffe nicht immer verhindern. Diese sind für den Gebrauchswert ohne Bedeutung, da durch die natürliche Witterung und mechanische Beanspruchung sich die Eigenfarbe und Oberflächenstruktur angleicht. Bei der Auswahl des Pflasters sollte darauf geachtet werden, dass Musterflächen bereits der Witterung ausgesetzt waren und deshalb von den Farb- und Strukturflächen eines neuen Pflasters abweichen können. Auch in unseren Prospekten kann es drucktechnisch bedingt zu Farbabweichungen kommen. Mitunter kann es bei der Produktion von nuancierten Pflastersteinen zu Farbunterschieden kommen. Auch ist es technisch nicht vermeidbar, dass einfarbige Steine in Pflasterpaketen enthalten sind. Deshalb empfehlen wir, bei der Verlegung von nuancierten Pflaster und verschiedenen Pflastergrößen generell aus verschiedenen Paketen gleichzeitig zu arbeiten.

Haarrisse

In seltenen Fällen können Haarrisse auftreten. Diese sind am trockenen Produkt mit bloßem Auge nicht zu erkennen. Nur wenn eine zunächst nasse Oberfläche abtrocknet, kann man sie sehen. Solche Haarrisse beeinträchtigen nicht den Gebrauchswert des Produkts.

Fertigungsbedingter Absatz bei Bordsteinen

Bei der Produktion von Bordsteinen mit Anlauf kommt es zu einem Absatz unterhalb des Anlaufs. Bei einem regelrechten Einbau des Bordsteins ist der Absatz nicht mehr sichtbar. Der Absatz ist technisch bedingt nicht zu vermeiden und stellt keinen Mangel dar.

Kantenausbildung bei Betonprodukten

Unsere Produkte haben verschiedene Kantenausbildungen (z.B. scharfkantig, gefast, bearbeitet). Scharfkantige Produkte sind unabhängig von der Betongüte empfindlicher als Artikel mit anderen Kanten, daher sind geringfügige Ausbrüche oder Abplatzungen an den Kanten nicht zu vermeiden. Diese stellen auch im bereits eingebauten Zustand keinen Reklamationsgrund dar. Bei gefasteten oder ähnlich ausgebildeten Kanten ist diese Gefahr für gewöhnlich geringer.

Pflastersteine mit Kanten ohne Fase (scharfkantige Steine) dürfen auf Flächen mit starkem Gefälle, Hanglagen oder schrägen Einfahrten nicht verwendet werden.

Bei Pflastersteinen, Platten, Muldensteinen, Bordsteinen, u. ä. Produkten, die zu engfugig verbaut sind oder deren Untergrund nicht fachgerecht erstellt wurde, kann es eventuell schon beim Abrütteln zu Kantenabplatzungen kommen. Diese sind kein Reklamationsgrund, sondern können einen Mangel am Untergrund bzw. der Verlegeweise aufzeigen.

Hochdruckreiniger

Eine Reinigung mit einem Hochdruckreiniger können wir nicht empfehlen, da diese Geräte einen großen Wasserdruck aufbauen können. Dieser kann die Oberfläche des Betonprodukts beschädigen.

Winterdienst

Beton bekommt seine volle Frost-Tausalz-Widerstandsfähigkeit erst im Laufe der Zeit. Aus diesem Grund muss Schnee- und Eisglätte in den ersten drei Monaten nach Einbau des Betonprodukts mit abstumpfenden Streumitteln beseitigt werden. Die DIN – Normen weisen darauf hin, ein gebräuchliches Tausalz zu verwenden. Bei Benutzung von weniger gebräuchlichen Tausalzen oder nicht sachgemäßer Verwendung kann es zu deutlichen Schäden der Betonprodukte kommen. Es ist darauf zu achten, dass Räumfahrzeuge mit einer Gummischürfleiste ausgestattet sind, um Beschädigungen und Rostspuren zu vermeiden.

Warenrücknahme

Bezogene Ware kann aus Gründen der Gewährleistung nicht mehr zurückgenommen werden.

Transporthilfen

Transporthilfen werden nur bei sortenreiner Rückgabe in einwandfreiem Zustand, innerhalb von 6 Monaten nach der Ausgabe, gutgeschrieben. Transporthilfen sind Bringschulden des Abnehmers.

Transportverpackung (Transportsicherung)

Verpackungsfolien und Bänder, die von uns in Verkehr gebracht werden, können im Rahmen der gesetzlichen Verpflichtungen bei uns im Werk zurückgegeben werden. Die Verpackungen dürfen nicht verschmutzt und müssen sortenrein sortiert sein. Die Rückgabe hat durch den Abnehmer zu erfolgen und versteht sich als Bringschuld.

Recycling

Die Verpackungsmaterialien unserer Pflasterpakete, Folien sowie PET-Umreifungsbänder, werden nach Verwendung in unserem Werk wieder zurückgenommen.

Wir geben die Wertstoffe dann an die Hersteller der Materialien zurück, sodass diese wieder zu neuen Bändern und Folien verarbeitet werden.



Verlegeempfehlung für Bernrieder Gestaltungspflaster, Öko und Classic Pflaster

1. Pflasterauswahl

Schon bei der Planung zur Gestaltung des Gartens oder zum Beispiel der Grundstückseinfahrt kommt es auf das richtige Pflaster an. Dabei können folgende Fragen auftreten:

- Größe / Format des Pflasters
- Muss das Pflaster bzw. die Fläche eine Dauerbelastung aushalten (LKW – Verkehr)
- Farbauswahl (Vergleich mit der Farbe vom Haus/Fensterrahmen)
- Kostenfrage: Wie auch mit den Autos gibt es beim Pflaster Unterschiede. Sie können sich ein Standard Pflaster kaufen, dass für Lagerhallen /-flächen verwendet wird oder Sie entscheiden sich für ein hochwertigeres Betonpflaster für die Gartengestaltung oder für die Einfahrt des Grundstückes.

Was Sie auch immer planen, holen Sie sich viele Ideen und lassen Sie sich von den unterschiedlichsten Gestaltungsmöglichkeiten überraschen. Wir beraten Sie gerne in unserem Ausstellungspark.

2. Bettung + Tragschicht

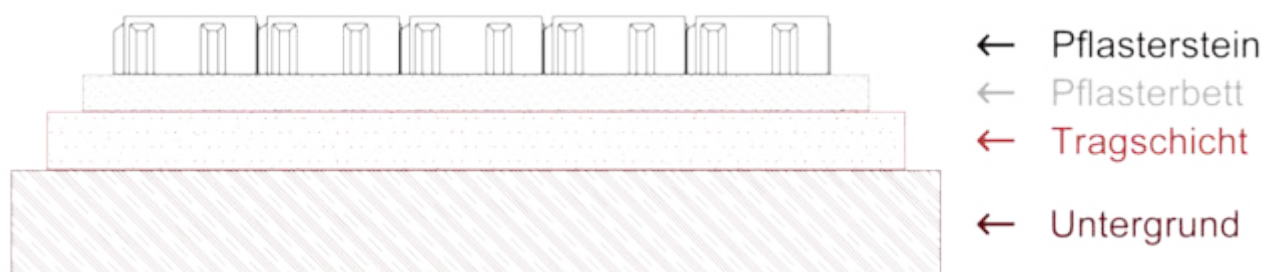

3. Anleitung für die Pflasterverlegung

3.1 Aushub der Bodenschichten

Der erste Schritt besteht darin, dass Sie eine feste Bodenschicht zur Verfügung haben (z.B. Schotter/Kies). Dafür muss die nicht tragfähige Bodenschicht wie zum Beispiel Lehm, abgetragen werden.

3.2 Einfassungen und die Planie

Hat man die Bodenschichten abgetragen, kann man mit dem Setzen der Einfassungen beginnen. Diese werden meistens in ein Betonfundament mit Rückenstütze verbaut. Die Einfassungen dienen dazu, dass die Pflastersteine zur Seite nicht verschwinden bzw. sich nicht verdrehen können.

Tipp: Legen Sie vor dem Einbau der Einfassung einige Steinreihen aus, um die richtigen Seitenabstände zu den Einfassungen ermitteln zu können.

Im Anschluss beginnt man mit der Planie. Diese liegt in der Regel bis zu 35 cm unter der späteren Pflasteroberkante und sollte ein Gefälle von ca. 2-2,5 % haben. Die Planie wird nun mit einem Rüttler verdichtet und mit einer Minimum 25 cm dicken Frostschuttschicht (z.B. Frostschuttkies mit einer 0/32 Körnung) aufgeschüttet. Diese Schicht sollte ebenfalls ein Gefälle von 2-2,5 % haben. Das Gefälle dient dazu, dass das Regenwasser abläuft und sich nicht stauen kann.

Bevor nun mit der Verlegung begonnen werden kann, fehlt nur noch das Pflasterbett.

3.3 Das Pflasterbett

Das Pflasterbett muss je nach Belastung und/oder Nutzung angepasst werden.

Die Höhe des Pflasterbetts sollte maximal 5 cm betragen.

Wichtig: Das Pflasterbett wird noch nicht abgerüttelt und verdichtet. Es wird vorerst nur, mit Hilfe einer Holzlatte und 2 Stangen als Schiene, abgezogen. Nach dem Abziehen darf das Pflasterbett nicht mehr betreten werden (auch nicht beim Verlegen).

3.4 Die Verlegung

Beim Beginn das Betonpflaster zu verlegen, sollte die erste Stein Reihe im 90° Winkel zur Begrenzungsfläche gelegt werden. Der Vorteil daraus ist, dass man weniger Steine zuschneiden muss. Als Hilfsmittel nehmen die Meisten eine Schnur um die Steine fluchtgerecht zu verlegen. Bei der Verlegung gibt es 3 verschiedene Varianten.

Eine davon ist die Handverlegung, die zeitaufreibender ist, da man so ziemlich jeden Stein einmal anfassen muss um ihn in die Fläche zu legen.

Variante 2 und 3 ist die Verlegung mit einem Vakuum – Gerät bzw. mit einer Verlegezange:

Das Vakuum-Gerät ist im Vergleich zur Verlegezange vorzuziehen. Da die Zange beim Verlegen gerne mal die Fasen der Pflastersteine beschädigt oder auch Kantenabplatzungen hervorrufen kann.

Unser Tipp: Lassen Sie Ihr Pflaster, wenn möglich, immer von einem Fachbetrieb verlegen.

INFO: Zum Verlegen das Pflaster aus mehreren Paketen mischen, da dann die Farbverteilung perfekt getroffen wird.

Unser Livorno Pflaster ist allerdings schon verlegebereit palettiert, was bedeutet, dass nur die einzelnen Lagen jeweils gedreht werden müssen.

3.5 Die Pflasterstein-Fuge

Die Fugen (Zwischenraum der Pflastersteine) hat sehr wichtige Aufgaben, zum Beispiel das weiterleiten von einwirkenden Kräften. Grundsätzlich sollten die Fugen immer eine Breite von 3-5 mm aufweisen (Steinstärke bis 10 cm). Die Abstandshilfen am Pflasterstein geben nicht die Fugenbreite vor!!

Bevor die Fläche abgerüttelt werden kann, muss die Fuge mit dem geeigneten Fugenmaterial vollständig gefüllt sein.

3.6 Abrütteln der Pflasterfläche

Bevor die Fläche abgerüttelt wird, muss das überschüssige Fugenmaterial komplett von der Fläche gekehrt werden. Wichtig ist auch, dass die Fläche nicht dreckig und/oder nass ist. Flächen die nicht komplett verfugt sind, dürfen auch nicht abgerüttelt werden! Aber auch bei der Rüttelplatte bzw. einem Rollenrüttler gibt es einiges zu beachten:

1. Rüttler nur mit einer Gleitvorrichtung verwenden
2. Gesamtgewicht der Rüttelplatte/Rollenrüttler beachten!!
3. Zentrifugalkraft nicht überschreiten!!
4. An einer kleinen Fläche testen, ob die Rüttelplatte/Rollenrüttler geeignet ist.
5. Gerüttelt wird von den Rändern zur Mitte hin

Hat man die Fläche fertig abgerüttelt und verdichtet, werden die Fugen nochmals vollständig gefüllt. Auch hier wird überschüssiges Fugenmaterial wieder vollständig abgekehrt.

ACHUNG: Fugenmaterial, dass nicht vollständig abgekehrt wurde, darf nicht auf der Oberfläche verbleiben, da es sonst zu dauerhaften Verschmutzungen kommt.

A			
Abdeckplatte mit Muffe DIN V 4034-1	39	Gartenplatten	104
Abdeckplatten mit Falz	45	Gartensäule	116
Abdeckung lichte Weite 100 x 100 cm	49, 83	Gelochte Betonrohre, Sickerrohre	78
Abdeckung lichte Weite 80 x 80 cm	49, 83	Geschäftsbedingungen, Verkaufs-, Liefer- und Zahlungsbedingungen	166, 167
Abdichtungsmittel, Reparaturmörtel	50	Göbeldeckel	48
Abruzzo-Pflaster	90	Göbeldeckel Vollguss	48
Abruzzo-Pflaster meliert	91	Großpflaster	94
Absetzschächte nach Münchner Stadtentwässerung	70	Gussroste 30x30 cm	148
Abteufschacht - Sickerschacht	69	H	
Abzweigkasten als Aufbauschaft	143	Hausanschlussschächte lagernd	14, 15
Auflageringe (AR)	45	Hochbordkurvensteine HB 150 x 300	109
Auflageringe (AR-V)	31	Hofablauf eckig und rund	79
Aufstau-Schacht	20	Hofsinkkasten	79
Aufzugsschacht - Unterteil	81	Höhenausgleiche	83
B		Höhenausgleiche auf Übergangsplatte	
Baumschutzplatte eckig	112	141	
Baumschutzscheibe rund	112	I	
Begrünungsstein	100	Individuelle Gestaltungselemente	
Beruhigter Zulauf mit Teleskop-Anschluss	59	119, 120	
Bestellblatt für Absetzschächte	36	J	
Bestellblatt für Kabelschächte	144	Jauche- und Güllebehälter aus Stahlbeton in monolithischer Rundbauweise	
Bestellblätter für Schachtunterteile	8, 9	41	
Betonrohre	78	K	
Blindenleitplatten	95	Kabelrinne	
Blockstufen	114	143	
Blumenbehälter	115	Kabelschachtabdeckungen	
Bohrdichtung	51	142	
Bordstein	109	Kabelschächte	
Böschungswinkelsteine / Mauerscheiben	113	140	
Brücken	136-138	Kernbohrung	
D		143	
Deckel für Schächte		48	
Doppel-Verbundsteine 6 cm, 8 cm, 10 cm		98	
Dreikammer-Ausfaulgruben		55	
E		L	
Einfassungen		Ladungssicherungshilfsmittel	
108		163	
Einstiegshilfe		Leichtflüssigkeitsabscheider	
52		54	
Einstiegsleiter		Leistenstein in anthrazit	
52		108	
Energievernichterschacht		Leistensteine	
20		108	
F		Livorno-Pflaster	
Fertigbeton		87	
150		Logistik + Fuhrpark	
Fettkompaktabscheider		162	
54		Löschwasserbehälter als Stahlbetonrechteckbehälter	
Filterelement für Sickerschächte		124, 125	
50		M	
Fugendichtband		Markierungsfarbe	
50		50	
Fugensplitt		Modena-Pflaster	
99, 107		86	
Fugensplitt und Fugenbrechsand		Mönchbauwerke/Einlaufbauwerk/Auslaufbauwerke	
107		66, 122, 123	
Fundamentrahmen zu Baumschutzplatte		Muldensteine	
112		80	
Fundamentrahmen zu Baumschutzscheibe		Mülltonnenschränke	
112		118	
G		P	
Garagen		Parkplatzabgrenzung	
152-160		109	
Gartenbänke / Parkbänke		Pellets-Heizungsanlagen	
117		42	
		Pelletsbehälter DIN V 4034-1	
		42	
		Pflanztröge	
		115	
		Pressdichtung	
		51	
		Pro-Natura-Pflaster	
		99	

Probenahmeschacht für Abscheider	20, 54
Produktinformationen über Pflaster und Bordsteine	168, 169
Pumpenschächte monolithisch DIN V 4034-1	38
Pumpensumpf	81

R

Rasenfugenstein	101
Rasengitterstein	103
Raummodule	130-132
Rechteck- und Quadratverbundsteine.....	93
Regenwasseranlage mit Filtersäule.....	74
Regenwasserfilter Alpha Clean	59
Regenwasserfilter Evo Basket INOX.....	59
Regenwasserspeicher in Ringbauweise	58
Regenwasserspeicher monolithisch	60-62
Retentionsanlage.....	65
Retentionsdrossel.....	63
Retentionsdrossel Basis starr.....	63
Retentionsschacht in Ringbauweise.....	63
Retentionsschacht monolithisch	64, 65
Rinne aus Beton C40/50	80
Rinnenstein	80

S

Schachtabd. mit Dunsthut Ø 100 mm aus Tränenblech	49
Schachtabd. mit Dunsthut Ø 150 mm aus Edelstahl.....	49
Schachtabdeckung auspflasterbar 700 x 700 mm.....	48
Schachtabdeckung in Beton-Guss.....	48
Schächte mit Boden.....	147
Schächte ohne Boden.....	146
Schachthäse mit Falz.....	45
Schachtmaterial DN 1000 DIN V 4034-1	16-19
Schachtmaterial DN 1200 DIN V 4034-1	24-27
Schachtmaterial DN 1500 DIN V 4034-1	30, 31
Schachtmaterial DN 2000 DIN V 4034-1	32, 33
Schachtmaterial DN 2500 DIN V 4034-1	34, 35
Schachtringdeckel.....	49
Schachtringe mit Boden und Falz.....	44
Schachtringe mit Falz.....	44
Schachtröhre mit Muffe DIN V 4034-1	38
Schachtsysteme für Stauraumkanäle	65
Schachtunterteile - PERFECT DN 1000.....	10, 11
Schachtunterteile - PERFECT DN 1200.....	22, 23
Schachtunterteile - PERFECT DN 1500.....	28, 29
Schachtunterteile Betongerinne DN 1000	12
Schachtunterteile Steinzeuggerinne DN 1000.....	13
Schieber-, Drossel-, Verteiler- oder Havarieschächte.....	67
Schmutzfänger.....	48
Schwerlastrohre, Betonrohre wandverstärkt	78
Sechseckstein.....	97
Sedimentationsschacht in monolith. Rundbauweise	72, 73
Sedimentationsschacht in Ringbauweise.....	72
Sicilia-Pflaster	88
Sicilia-Pflaster meliert	89
Sickeranlagen	68
Sickerringe / Schachtringe gelocht mit Falz	44
Sickerschächte nach Münchner Stadtentwässerung.....	71
Sockel	118
Sonderbauteile.....	126-128
Stahlbetonrohre	78

Stauraumkanal.....	81
Steigeisen und Steigbügel, lose.....	52
Stern-Sickerschacht.....	69
Stichwortverzeichnis.....	172, 173
Straßenablauf / Einlaufrost Beton-Guss	48
Straßenablauf mit Beton-Guss-Aufsatz 50 x 50 cm.....	79
Straßenablauf mit Guss-Aufsatz 30 x 50 cm	79

T

Tagwasserdichte Kabelschachtabdeckungen	142
Tauchschale	51
Teichmönch.....	66, 122
Terrassenplatte Quarzoro	105
Terrassenplatten Rocaro.....	106
Tiefbordkurvensteine TB 100 x 300	108
Tiefbordkurvensteine TB 80 x 250	108
Toskana-Pflaster	92
Tränenblechdeckel.....	148
Transporthilfen	164
Transportkostentabelle	163
Trennwände/Stellwände	134, 135
Trittstufenplatte	114
Turin - Pflaster	96
Turin DRAIN	102

U

Übergangsplatte mit Muffe, Übergang DN 1000 DIN V 4034-1	39
Übergangsplatten Aussparung 62,5 cm	147
Übergangsplatten für Kabelschächte	141

V

Verlegeempfehlung für Pflaster	170, 171
--------------------------------------	----------

W

Wasserbehälter	115
Wasserdurchlässe.....	81
Wasserzählerschächte aus Stahlbeton.....	82
Wirbelfeinfiler	59

X

XXL-Stahlbeton-Rechteckbehälter	145
---------------------------------------	-----

Z

Zubehör für Kabelzugschächte.....	141
-----------------------------------	-----

Beton Bernrieder GmbH

Chiemseestr. 6
83022 Rosenheim

Telefon: 08031/2177-0
Telefax: 08031/2177-25
E-Mail: info@beton-bernrieder.de

Geschäftsführer

Anton Bernrieder

Registergericht: Traunstein
Register-Nr. HRB 1617
Umsatzsteuer-ID-Nr. gemäß §27 a Umsatzsteuergesetz: DE 131170226

Bildnachweis

shutterstock
Fotolia / AdobeStock
istock

Urheberrecht

Alle verwendeten Texte, Bilder und Grafiken unterliegen dem Schutz des Urheberrechts und anderer Schutzgesetze. Der Inhalt darf nicht zu kommerziellen Zwecken vervielfältigt, reproduziert oder in anderen elektronischen oder gedruckten Publikationen verwendet werden.

Haftung für Inhalte

Die Informationen sind allgemeiner und informativer Art. Die Inhalte werden mit größter Sorgfalt erstellt. Für Richtigkeit, Vollständigkeit und Aktualität kann jedoch keine Haftung übernommen werden. Alle Angebote sind freibleibend und unverbindlich.

Datenschutzbeauftragter

E-Mail: datenschutz@beton-bernrieder.de

Hinweisgeberschutzgesetz Poststelle

Beton Bernrieder GmbH
Hinweisgeberschutzstelle
Chiemseestr. 6
83022 Rosenheim

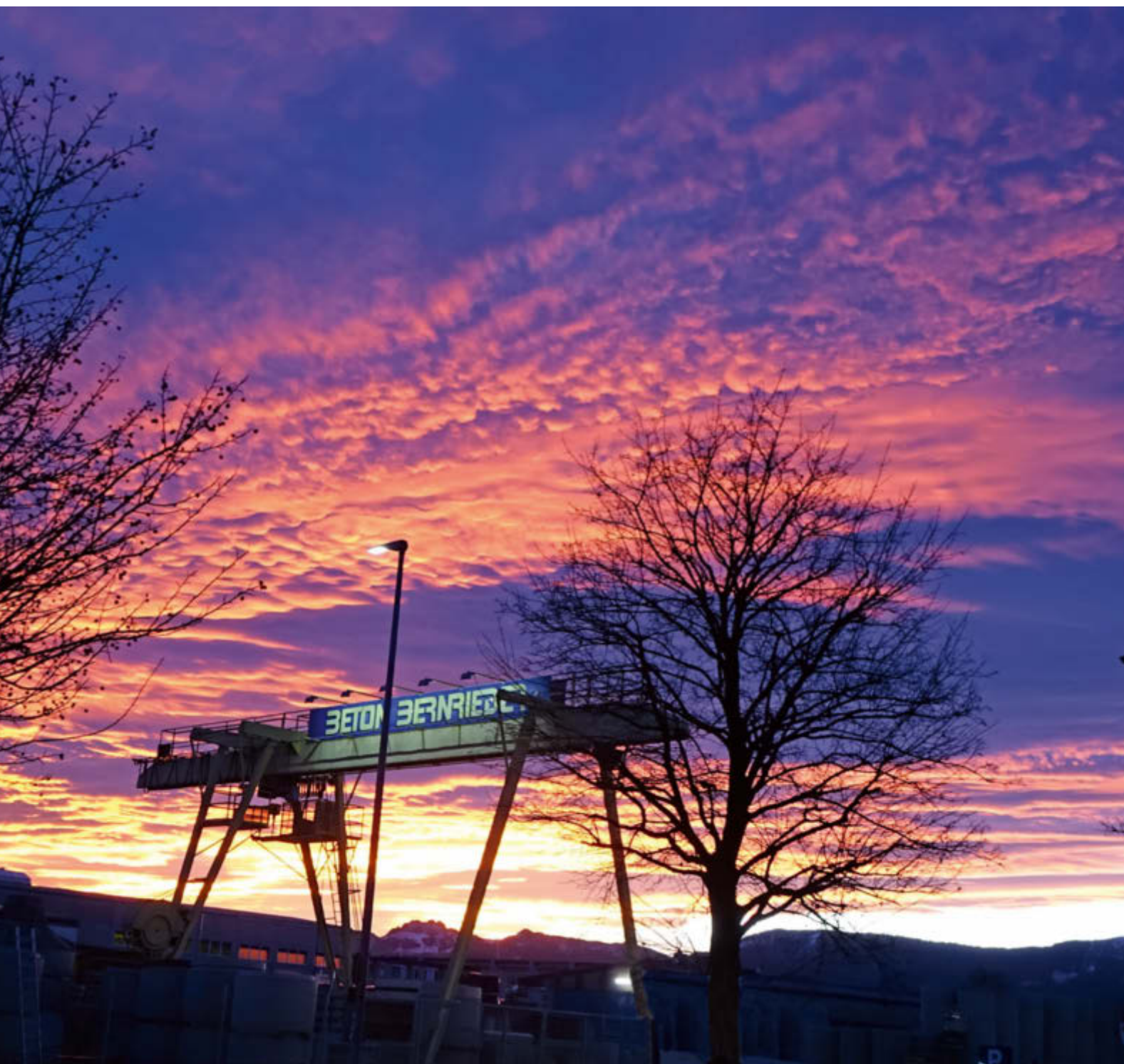

Besuchen Sie unseren Ausstellungspark!

Besichtigen Sie unsere Pflastersteine, Terrassenplatten, Wasser- und Pflanztröge sowie Garagen.

Beton Bernrieder GmbH
Chiemseestr. 6
83022 Rosenheim

Tel. +49 80 31/21 77-0
Fax +49 80 31/21 77-25
E-Mail: info@beton-bernrieder.de

www.beton-bernrieder.de

